



Регистрирайте
вашето ново
устройство на
MyBosch сега и получите
безплатни ползи:
[bosch-home.com/
welcome](https://bosch-home.com/welcome)



Сушилна машина

WTX87EH0EU

bg Упътване за експлоатация и инсталиране

Вашата нова сушилна машина

Закупили сте нова сушилна машина от марката Bosch.

Отделете няколко минути време, за да се запознаете с предимствата на вашата сушилна машина.

За да отговори на високите изисквания за качество на марката Bosch, всяка сушилна машина, която напуска нашия завод, е проверена внимателно по отношение на функциониране и безупречно състояние.

Повече информация за нашите продукти, принадлежности, резервни части и сервиз можете да намерите на нашата страница в интернет www.bosch-home.com или като се обърнете към нашите центрове за обслужване на клиенти.

Когато упътването за експлоатация и за инсталиране описва различни модели, на съответните места е обърнато внимание на разликите.



Пуснете сушилната в експлоатация едва след прочитане на упътването за експлоатация и за инсталиране!

Правила за представяне

⚠ Предупреждение!

Тази комбинация от символ и сигнална дума указва възможна опасна ситуация. Неспазването може да доведе до смърт или наранявания.

Внимание!

Тази сигнална дума указва възможна опасна ситуация. Неспазването може да доведе до материални щети и/или щети за околната среда.

Указание / съвет

Указания за оптимално използване на уреда / важна информация.

1. 2. 3. / а) б) в)

Стъпките са представени с числа или букви.

■ / -

Изброяванията се представят с кутийка или чертичка.

Съдържание

	Използване по предназначение	4	Стартиране на програмата	34
	Инструкции за безопасност	5	Програма	35
	Деца/хора/домашни любимци	5	Променете програмата или допълните пране	35
	Монтиране	6	Прекъсване на програмата	35
	Работа	9	Край на програмата	35
	Почистване/поддръжка	12	Изваждане на пране и изключване на уреда	35
	Указания за спестяване	13	Изпразване на контейнера за кондензатна вода	36
	Поставяне и свързване на уреда	14	 Настройки на уреда	37
	Окомплектовка на доставката	14	Защита от деца	37
	Инсталиране на уреда	14	Основни настройки	37
	Смяна на ограничителя на вратата	16	 Home Connect	38
	Свързване на уреда	18	Извикване на меню Home Connect	38
	Преди първата употреба	19	Свързване с домашната мрежа и приложението Home Connect	38
	Опционални аксесоари	20	Активиране/ деактивиране на Wi-Fi	40
	Кратко упътване	21	Нулиране на мрежовите настройки	41
	Запознаване с уреда	22	Актуализация на софтуера	41
	Преглед на уреда	22	Енергийно управление	41
	Бленда	23	Интелигентна препоръка за програма	43
	Дисплей	23	Дистанционна диагностика	43
	Указания на дисплея	25	Указание относно защитата на данни	44
	Преглед на програмите	26	Заявление за съответствие	44
	Настройки	29	 Функция срещу намачкване	45
	Пране	31	Пълнене на резервоара за вода	45
	Подготвяне на прането	31	Програми против намачкване	46
	Сортиране на прането	31	Почистване на цедката в резервоара за вода	46
	Обслужване на уреда	32	 Източване на кондензатната вода	47
	Поставяне на прането и включване на уреда	32	 Почистване и обслужване	50
	Управление/навигация	33	Почистване на уреда	50
	Настройка на програма	33	Почистване на подовата част	50
	Настройки на програмите	34	Почистване на сензора за влажност	53
			Почистване на цедката в контейнера за кондензатна вода	53

	Поддръжка на уреда	54
	Подготовка на поддръжка на уреда	55
	Извършване на обикновена поддръжка на уреда	56
	Извършване на интензивна поддръжка на уреда	57
	Помощ за уреда	60
	Транспорт на уреда	63
	Стойности на потребление	64
	Таблица със стойности на консумация	64
	Най-ефикасна програма за тъкани от памук	64
	Технически данни	65
	Изхвърляне	65
	Служба за обслужване на клиенти	66

Използване по предназначение

- Уредът е замислен само за частна употреба в домакинството.
- Не инсталирайте или използвайте този уред никъде, където е подложен на ниски температури и/или на открито. Има риск уредът да се повреди, ако остатъчната вода замръзне в него. Ако маркучите замръзват, те могат да се напукат/скъсат.
- Този уред трябва да се използва само за сушене и освежаване на битово пране, състоящо се от дрехи, които са изпрани с вода и са подходящи за сушене с центрофугиране (вж. етикета върху дрехата). Използването на уреда за други цели е извън обхвата на замисленото му приложение и се забранява.
- Този уред е замислен за използване на до 4000 метра максимална надморска височина.

Преди да включите уреда:

Проверете дали няма видима повреда по уреда. Не използвайте уреда, ако е повреден. Ако имате проблеми, моля, свържете се с вашия специализиран дилър или с нашия клиентски сервис.

Прочетете и следвайте инструкциите за работа, инструкциите за инсталация и всяка друга информация, приложена към този уред.

Запазете документите за последващата употреба или за следващите притежатели.



Инструкции за безопасност

Следната информация за безопасност и предупреждения се дават, за да ви предпазят от нараняване и да предотвратят материална повреда около вас.

Въпреки това е важно да се вземат необходимите предпазни мерки и да се действа с грижа при инсталиране, поддръжка, почистване и управление на уреда.

Деца/хора/домашни любимци



Предупреждение Опасност от смърт!

Децата и другите хора, които не могат да оценят рисковете при употреба на уреда, могат да се наранят или да се озоват в животозастрашаващи ситуации. Ето защо моля отбележете:

- Уредът може да се използва от деца над 8 години и от лица с намален физически, сензорен или ментален капацитет или от лица с липса на опит или познания, ако те се надзирават или са получили инструкцията за това, как да използват уреда безопасно и са разбрали потенциалните рискове от използването на уреда.
- Деца не трябва да си играят с този уред.
- Не позволявайте на деца да почистват или поддържат този уред без надзор.
- Пазете децата под 3 години и домашните любимци далеч от този уред.
- Не оставяйте уреда без надзор когато деца или други хора, които не могат да оценят рисковете са наблизо.



Предупреждение Опасност от смърт!

Децата могат да се заключат в уредите и да се озоват в животозастрашаваща ситуация.

- Не позиционирайте уреда зад врата, тъй като това може да попречи на вратата на уреда или да не позволи отварянето ѝ докрай.

- След като уредът достигне края на експлоатационния си живот, изтеглете щепсела от контакта **преди** да прережете кабела и след това унищожете ключалката на вратата на уреда.

⚠ Предупреждение
Опасност от задушаване!

Ако се позволи на децата да играят с опаковката/пластмасовото фолио или опаковъчните компоненти, децата могат да се захванат в тях или да си ги поставят над главите и да се задушат. Пазете опаковката, пластмасовото фолио и опаковъчните компоненти далеч от деца.

⚠ Предупреждение
Опасност от отравяне!

Перилните препарати и омекотителите могат да доведат до отравяне, ако се потребяват. Ако се погълне инцидентно, потърсете медицинска помощ. Съхранявайте перилните препарати и омекотителите на място недостъпно за деца.

⚠ Предупреждение
Дразнене на очите / кожата!

Контактът с перилните препарати или омекотителите може да причини дразнене на очите/кожата. Изплакнете добре очите/кожата, ако те влезнат в контакт с перилни препарати или омекотители. Съхранявайте перилните препарати и омекотителите на място недостъпно за деца.

Монтиране

⚠ Предупреждение
**Риск от електрически удар/
пожар/материална повреда/
повреда на уреда!**

Ако уредът не е инсталиран правилно, това може да доведе до опасна ситуация. Гарантирайте следното:

- Напрежението във вашия електрически контакт трябва да отговаря на номиналното напрежение, посочено върху уреда (идентификационна табелка). Свързаните товари и необходимата защита чрез предпазители са посочени на идентификационната табелка.

- Уредът не трябва да се захранва от външно превключващо устройство, като напр. таймер или да се свързва към верига, която редовно се включва и изключва.
- Щепселът и защитният контакт трябва да си съответстват и заземяващата система трябва да е правилно инсталирана.
- Инсталацията трябва да има адекватно напречно сечение.
- Контактът трябва да е свободно достъпен по всяко време. Ако това не е възможно, за да се спазят релевантните разпоредби за безопасност трябва да се вгради превключвател (разкачане на всички полюси) в перманентната инсталация в съответствие с разпоредбите за електроинсталации.
- Ако използвате прекъсвач за остатъчен ток, използвайте само такъв, който носи следната марка: . Наличието на тази марка е единственият начин да сте сигурни, че изпълнява всички приложими разпоредби.

Предупреждение

Риск от електрически удар/ пожар/материална повреда/ повреда на уреда!

Ако електрическият кабел на уреда се промени или повреди, това може да доведе до електрически удар, късо съединение или пожар поради прегряване. Електрическият кабел не трябва да се усуква, смачква или променя и не трябва да влиза в контакт с източници на топлина.

Предупреждение

Риск от пожар/материална повреда/повреда на уреда!

Употребата на удължители или разклонители може да доведе до пожар поради прегряване или късо съединение. Свързвайте уреда директно към заземен контакт, който е правилно инсталиран. Не използвайте удължители, разклонители или мултифункционални съединители.

⚠ Предупреждение
**Риск от нараняване/
материална повреда/
повреда на уреда!**

- Уредът може да вибрира или да се премести при работа, което потенциално може да доведе до нараняване или материална повреда. Поставете уреда върху чиста, равна, твърда повърхност и с помощта на нивомер го нивелирайте с винтовите крачета.
- Неправилно поставения (натрупан) уред върху перална машина може да доведе до нараняване, материална повреда и/или повреда на уреда. Ако този уред трябва да се постави върху перална машина, тя трябва да е поне със същата дълбочина и широчина, както и уреда и трябва да е закрепена на място с подходящо свързване, ако е налично. → *Страница 20* Уредът ТРЯБВА да се обезопаси с този комплект за свързване. Натрупването на уреда по друг начин се забранява.

- Ако се хващате за изпъкнали части на уреда (напр. вратата на уреда), за да го повдигнете или преместите, тези части могат да се счупят и да причинят нараняване. Не се хващайте за изпъкнали части на уреда, за да премествате уреда.

⚠ Предупреждение
Опасност от нараняване!

- Уредът е много тежък. Повдигането може да доведе до нараняване. Не повдигайте уреда сами.
- Уредът има остри ръбове, на които можете да си порежете ръцете. Не дръжте уреда за острите му ръбове. Носете предпазни ръкавици, за да го повдигнете.
- Ако маркучите и кабелите за електричество не са правилно прекарани, те могат да представляват опасност от спъване, което да доведе до нараняване. Прекарайте маркучите и кабелите така, че да не представляват опасност от спъване.

Работа

Предупреждение

Риск от експлозии/пожар!

Прането, което е влязло в контакт с разтворители, масло, восък, препарат за отстраняване на восък, боя, грес или препарат за отстраняване на петна може да се запали при сушене в пералня или дори да причини експлодиране на уреда. Ето защо моля отбележете:

- Изплаквайте добре прането с топла вода и перилен препарат преди да го сушите в машината.
- Не поставяйте прането в този уред за сушене, ако прането не е измито преди това.
- Не използвайте уреда, ако за почистване на прането са използвани индустриални химикали.

Предупреждение

Риск от експлозии/пожар!

- Ако има остатъчен материал, оставен във филтъра за влакна, той може да се запали докато сушенето е в ход или дори да накарат уреда да се запали или експлодира. Почиствайте редовно филтъра за влакна.

- Определени предмети могат да се запалят докато сушенето е в ход или дори да накарат уреда да се запали или експлодира. Отстранете запалките или клечките кибрит от джобовете на дрехите.
- Ако има прах от въглища или брашно във въздуха около уреда, това може да предизвика експлозия. Уверете се, че зоната около уреда е чиста, докато той работи.

Предупреждение

Риск от пожар/материална повреда/повреда на уреда!

Уредът съдържа R290, хладилен агент, който не е вреден за околната среда, но е запалим.

Пазете открития огън и източниците на запалване далеч от уреда.



Предупреждение

Риск от пожар/материална повреда/повреда на уреда!

Ако програма се прекрати преди цикъла на сушене да е завършил, това не позволява на прането да се охлади достатъчни и може да причини запалване на прането или да доведе до материална повреда или повреда по уреда.

- По време на последната част от цикъла на сушене, прането в барабана не се нагрива (цикъл на охлаждане). Така се гарантира, че остава при температура, при която не може да се повреди.
- Не изключвайте уреда преди цикълът на сушене да е завършил, освен ако не отстраните незабавно всички дрехи от барабана и не ги разпръснете (за разпространяване на топлината).

Предупреждение

Риск от отравяне/ материална повреда!

Кондензната вода не е подходяща за пиене и може да е замърсена с влакна. Замърсената кондензна вода може да е опасна за здравето и може да причини материална повреда. Не пийте и не използвайте повторно.

Предупреждение

Опасност от отравяне!

Отровни пари могат да се изкарат от почистващите препарати, които съдържат разтворители, напр. почистващ разтворител. Не използвайте почистващи препарати, които съдържат разтворители.

Предупреждение **Опасност от нараняване!**

- Ако се опирате/сядате върху вратата на уреда, когато тя е отворена, уредът може да се преобърне, което може да доведе до нараняване. Не се опирайте върху вратата на уреда, когато тя е отворена.
- Ако се покатерите върху уреда, горната част може да се счупи, което може да доведе до нараняване. Не се катерете върху уреда.
- Ако бръкнете в барабана докато той все още се върти, рискувате да нараните ръцете си. Изчакайте барабанът да спре да се върти.

Внимание!

Материална повреда/ повреда на уреда

- Ако количеството пране в уреда превиши неговия максимален капацитет на натоварване, той може да не работи правилно или това може да доведе до материална повреда или до повреда на уреда. Не превишавайте максималният товарен капацитет на сухото пране. Уверете се, че се съобразявате с максималните товароносимости, посочени за всяка от програмите.
→ Страница 26
- Ако използвате уреда без уловител за влакна (напр. филтър за влакна, депо за влакна в зависимост от спецификациите на уреда) или ако уловителят за влакна не е пълен или е дефектен, това може да доведе до повреда на уреда. Не използвайте уреда без уловител за влакна или с уловител за влакна, който е дефектен или непълен.
- Леките предмети като косми и влакна могат да се засмучат във входа за въздух, когато уредът работи. Пазете ги далеч от уреда.
- Пяната и каучуковата пяна могат да деформират или да се разтопят, ако се сушат в уреда. Не сушете части от прането, което съдържа пяна или каучукова пяна в уреда.
- Ако налеете грешното количество перилен препарат или почистващ агент в уреда, това може да доведе до материална повреда или до повреда на уреда. Използвайте перилни препарати/омекотители/ почистващи агенти и препарати за третиране в съответствие с инструкциите на производителя.
- Ако уредът прегрее, той може да не работи добре и това може също така да доведе до материална повреда или повреда на уреда. Уверете се, че входът за въздух на уреда никога не е запушен, когато уредът работи и че зоната около уреда е адекватно проветрена.

Почистване/поддръжка

Предупреждение

Опасност от смърт!

Уредът е захранван от електричество. Има риск от електрически удар, ако влезете в контакт с живи компоненти. Ето защо моля отбележете:

- Изключете уреда. Разкачете уреда от електрозахранването (изтеглете щепсела).
- Никога не хващайте щепсела с мокри ръце.
- Когато изваждате щепсела от контакта, винаги дръжте самият щепсел и никога електрическия кабел, в противен случай това може да повреди кабела.
- Не правете никакви технически модификации по уреда или функциите му.
- Ремонтите и другата работа по уреда трябва да се извършват само от нашия клиентски отдел или от електротехник. Същото се прилага за смяна на електрическия кабел (когато е необходимо).
- Резервни електрически кабели могат да се поръчат от нашата клиентска служба.

Предупреждение

Опасност от отравяне!

Отровни пари могат да се изкарат от почистващите препарати, които съдържат разтворители, напр. почистващ разтворител. Не използвайте почистващи препарати, които съдържат разтворители.

Предупреждение

Риск от електрически удар/ пожар/материална повреда/ повреда на уреда!

Ако влагата проникне в уреда, това може да доведе до късо съединение. Не използвайте водоструйка, пароструйка, маркуч или пистолет за почистване на вашия уред.

Предупреждение

Риск от нараняване/ материална повреда/ повреда на уреда!

Използването на резервни части и аксесоари, доставени от други производители е опасно и може да доведе до нараняване, материална повреда или повреда по уреда.

Поради съображения за безопасност използвайте само оригинални резервни части и аксесоари.

Внимание!

Материална повреда/ повреда на уреда

Почистващите препарати и препаратите за претретиране на прането (напр. препарати за отстраняване на петна, спрейове и др.) могат да причинят повреда, ако влезнат в контакт с повърхностите на уреда. Ето защо моля отбележете:

- Не позволявайте тези препарати да влизат в контакт с повърхностите на уреда.
- Не почиствайте уреда с друго, освен с вода и мек, влажен парцал.
- Отстранявайте незабавно всякакъв перилен препарат, спрей или други остатъци.



Указания за спестяване

- Изцентрофугирайте прането преди сушенето. По-сухото пране скъсява продължителността на програмата и намалява консумацията на енергия.
- Зареждайте уреда с максималните количества за зареждане на програмите.

Указание: Превिशаване на максималното количество на зареждане удължава времетраенето на програмата и увеличава разхода на енергия.

- Използвайте уреда в проветрявано помещение и поддържайте входа за въздух на уреда свободен, за да се гарантира обменът на въздух.
- Редовно отстранявайте влакната в уреда. Замърсеният с влакна уред удължава времетраенето на програмата и увеличава разхода на енергия.
- Ако не използвате уреда за дълго преди старта на програмата или след края на програмата, уредът автоматично преминава в режим на пестене на енергия. Дисплеят и индикаторните лампи изгасват след няколко минути и **Start/**
▷||| **Reload** (Старт/Презар./Пауза) мига. Прекратявате режима за пестене на енергия като използвате уреда отново, напр. като отворите и затворите вратата на сушилнята.
- Ако не използвате уреда в режим на пестене на енергия за дълго, уредът автоматично се изключва.

Указание: Ако Wi-Fi е активирано, уредът не се изключва автоматично.

Поставяне и свързване на уреда

Окомплектовка на доставката

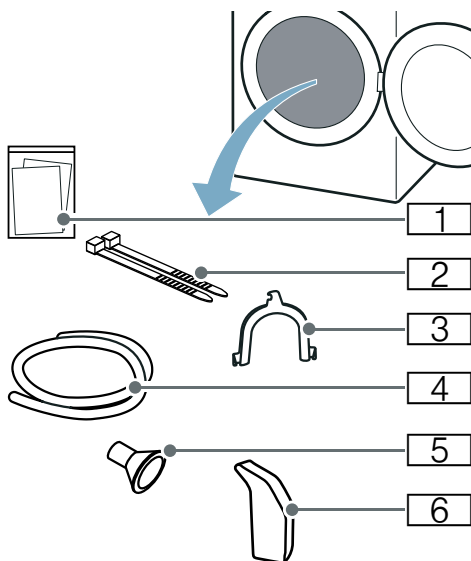

- 1 Съпътстващи документи (напр. ръководство за употреба и инсталиране)
- 2 Материал за закрепване
- 3 Скоба за фиксиране на маркуча за мръсна вода
- 4 Маркуч за мръсна вода
- 5 Свързващ адаптер
- 6 Кана за вода

1. Отстранете опаковъчния материал и защитните опаковки напълно от уреда.
 2. Отворете вратата.
 3. Извадете цялата принадлежност от барабана.
- Сега можете да изправите и свържете уреда.

Внимание!

Материални щети и щети по уреда

Останалите в барабана предмети, които не са предвидени за работа в уреда, могат да доведат до материални щети и щети по уреда.

Отстранявайте тези предмети, както и всички принадлежности от барабана.

Инсталиране на уреда

Предупреждение

Опасност от смърт!

Децата могат да се заключат в уредите и да се озоват в животозастрашаваща ситуация.

- Не позиционирайте уреда зад врата, тъй като това може да попречи на вратата на уреда или да не позволи отварянето ѝ докрай.
- След като уредът достигне края на експлоатационния си живот, изтеглете щепсела от контакта **преди** да прережете кабела и след това унищожете ключалката на вратата на уреда.

Предупреждение

Риск от експлозии/пожар!

Ако има прах от въглища или брашно във въздуха около уреда, това може да предизвика експлозия.

Уверете се, че зоната около уреда е чиста, докато той работи.

Предупреждение

Риск от пожар/материална повреда/ повреда на уреда!

Уредът съдържа R290, хладилен агент, който не е вреден за околната среда, но е запалим.

Пазете открития огън и източниците на запалване далеч от уреда.



⚠ Предупреждение**Риск от нараняване/материална повреда/повреда на уреда!**

- Уредът може да вибрира или да се премести при работа, което потенциално може да доведе до нараняване или материална повреда.
Поставете уреда върху чиста, равна, твърда повърхност и с помощта на нивомер го нивелирайте с винтовите крачета.
- Неправилно поставения (натрупан) уред върху перална машина може да доведе до нараняване, материална повреда и/или повреда на уреда.
Ако този уред трябва да се постави върху перална машина, тя трябва да е поне със същата дълбочина и широчина, както и уреда и трябва да е закрепена на място с подходящо свързване, ако е налично.
→ Страница 20
Уредът ТРЯБВА да се обезопаси с този комплект за свързване.
Натрупването на уреда по друг начин се забранява.
- Ако се хващате за изпъкнали части на уреда (напр. вратата на уреда), за да го повдигнете или преместите, тези части могат да се счупят и да причинят нараняване.
Не се хващайте за изпъкнали части на уреда, за да премествате уреда.

⚠ Предупреждение**Опасност от нараняване!**

- Уредът е много тежък. Повдигането може да доведе до нараняване.
Не повдигайте уреда сами.
- Уредът има остри ръбове, на които можете да си порежете ръцете.
Не дръжте уреда за острите му ръбове. Носете предпазни ръкавици, за да го повдигнете.

Внимание!**Материална повреда/повреда на уреда**

Ако уредът прегрее, той може да не работи добре и това може също така да доведе до материална повреда или повреда на уреда.
Уверете се, че входът за въздух на уреда никога не е запушен, когато уредът работи и че зоната около уреда е адекватно проветрена.

Внимание!**Материални щети и щети по уреда**

Уредът преди напускане на завода е подложен на функционален тест и може да съдържа остатъчна вода. Тази остатъчна вода може да изтече при накланяне на уреда под наклон от над 40°.

Инсталирайте уреда както следва:

1. Поставете уреда върху чиста, равна и здрава повърхност.
2. Проверете нивелирането на уреда с нивелир.

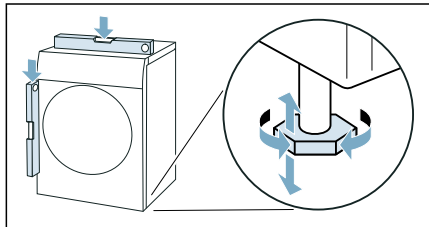

3. Ако е нужно, нивелирайте наново уреда чрез въртене на крачетата на уреда.
Сега можете да свържете уреда.

Указание

- Всички опори на уреда трябва да са разположени стабилно на пода.
- При погрешно нивелирани уреди могат да възникнат шумове, вибрации и неправилен ход на барабана, както и от уреда да изтича остатъчна вода.

Смяна на ограничителя на вратата

За по-удобно зареждане на барабана можете да промените страната на отваряне на вратата на този уред и напр. да адаптирате към стояща до него пералня.

Указание: При доставката на уреда отварянето на вратата е от лявата страна.

Предупреждение

Опасност от нараняване!

- Уредът е много тежък. Повдигането може да доведе до нараняване. Не повдигайте уреда сами.
- Уредът има остри ръбове, на които можете да си порежете ръцете. Не дръжте уреда за острите му ръбове. Носете предпазни ръкавици, за да го повдигнете.

Предупреждение

Риск от нараняване/материална повреда/повреда на уреда!

Ако се хващате за изпъкнали части на уреда (напр. вратата на уреда), за да го повдигнете или преместите, тези части могат да се счупят и да причинят нараняване.

Не се хващайте за изпъкнали части на уреда, за да премествате уреда.

Сменете ограничителя на вратата както следва:

1. Отворете вратата.
2. Свалете винтовете на шарнира от уреда.

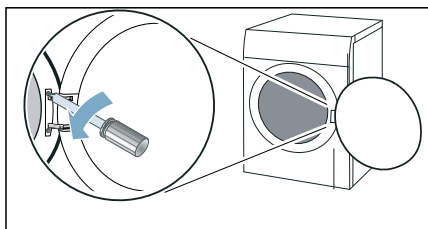

Указание: Използвайте изключително и само T20 (торсионен) винтовърт и никакви други инструменти, за да смените ограничителя на вратата.

3. Отстранете вратата и внимателно я поставете върху мека и равна подложка.

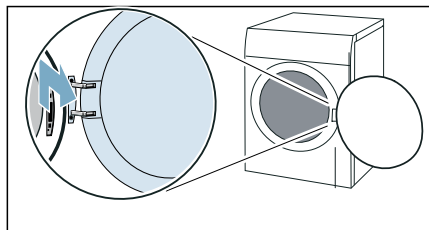

Указание: Внимавайте да не повредите или надраскате вратата като подложите напр. мека кърпа.

4. Свалете винтовете от шарнира и отстранете шарнира.

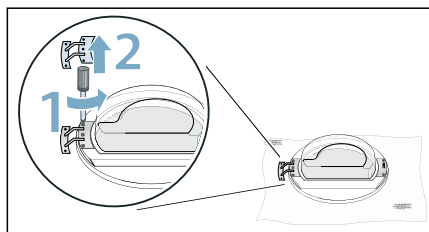

5. Свалете винтовете от частта с халката и отстранете частта с халката.

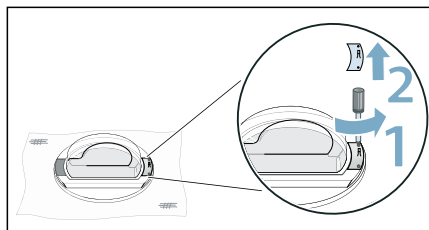

6. Деблокирайте пръстена на вратата.

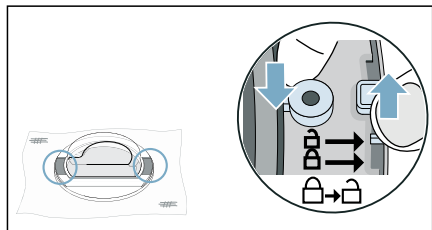

7. Свалете вратата от пръстена на вратата.

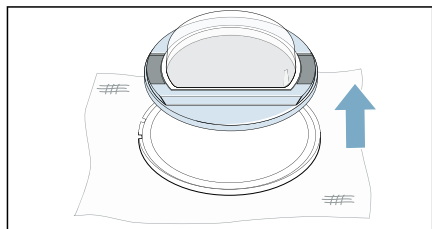

8. Завъртете пръстена на вратата на 180° и поставете по подходящ начин вратата.

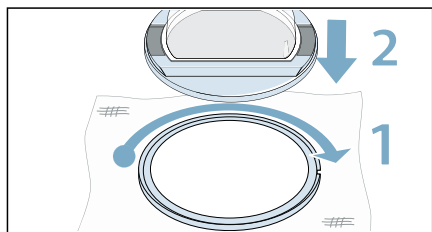

9. Заклучете пръстена на вратата.

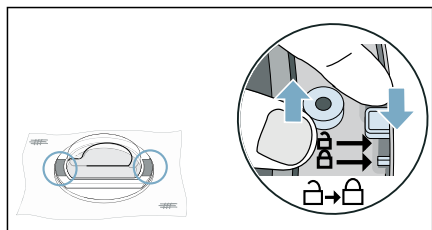

10. Завинтете шарнира на вратата.

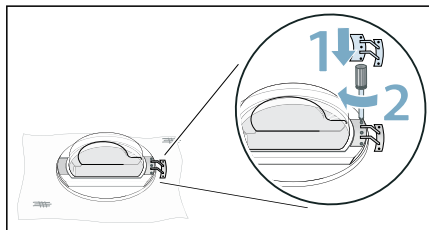

Указание: Внимавайте да не захванете или повредите уплътнението на вратата при поставяне на шарнира.

11. Завинтете частта с халката към вратата.

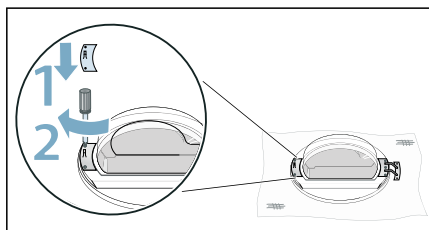

Указание: Внимавайте да не захванете или повредите уплътнението на вратата при поставяне на частта с халката.

12. Отстранете капака от ключалката на вратата.

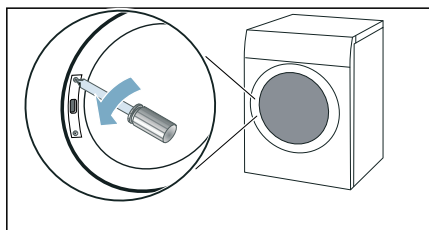

13. Отстранете ключалката на вратата.

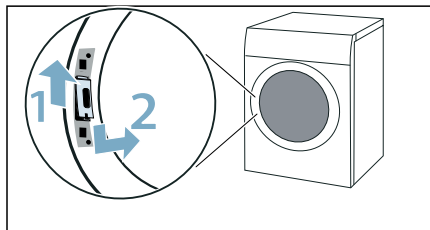

14. Завъртете ключалката на вратата на 180° и поставете от другата страна.

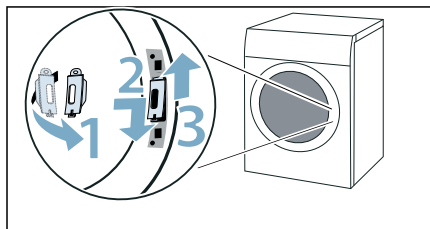

15. Завийте капака на ключалката на вратата.

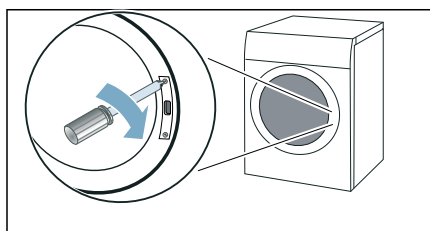

16. Поставете вратата и я завийте.

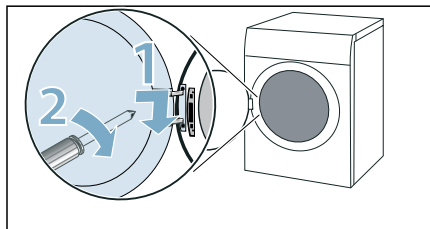

Сега можете да свържете уреда.

Указание: Ако отново искате да смените ограничителя на вратата, извършете тези стъпки в обратна последователност.

Свързване на уреда

Предупреждение

Риск от електрически удар/пожар/материална повреда/повреда на уреда!

Ако уредът не е инсталиран правилно, това може да доведе до опасна ситуация. Гарантирайте следното:

- Напрежението във вашия електрически контакт трябва да отговаря на номиналното напрежение, посочено върху уреда (идентификационна табелка). Свързаните товари и необходимата защита чрез предпазители са посочени на идентификационната табелка.
- Уредът не трябва да се захранва от външно превключващо устройство, като напр. таймер или да се свързва към верига, която редовно се включва и изключва.
- Щепселът и защитният контакт трябва да си съответстват и заземяващата система трябва да е правилно инсталирана.
- Инсталацията трябва да има адекватно напречно сечение.
- Контактът трябва да е свободно достъпен по всяко време. Ако това не е възможно, за да се спазят релевантните разпоредби за безопасност трябва да се вгради превключвател (разкачане на всички полюси) в перманентната инсталация в съответствие с разпоредбите за електроинсталации.
- Ако използвате прекъсвач за остатъчен ток, използвайте само такъв, който носи следната марка: . Наличието на тази марка е единственият начин да сте сигурни, че изпълнява всички приложими разпоредби.

⚠ Предупреждение

**Риск от електрически удар/пожар/
материална повреда/повреда на
уреда!**

Ако електрическият кабел на уреда се промени или повреди, това може да доведе до електрически удар, късо съединение или пожар поради прегряване.

Електрическият кабел не трябва да се усуква, смачква или променя и не трябва да влиза в контакт с източници на топлина.

⚠ Предупреждение

**Риск от пожар/материална повреда/
повреда на уреда!**

Употребата на удължители или разклонители може да доведе до пожар поради прегряване или късо съединение.

Свързвайте уреда директно към заземен контакт, който е правилно инсталиран. Не използвайте удължители, разклонители или мултифункционални съединители.

⚠ Предупреждение

Опасност от нараняване!

Ако маркучите и кабелите за електричество не са правилно прекарани, те могат да представляват опасност от спъване, което да доведе до нараняване.

Прекарайте маркучите и кабелите така, че да не представляват опасност от спъване.

Свържете уреда както следва:

1. Свържете маркуча за източване.

→ Страница 47

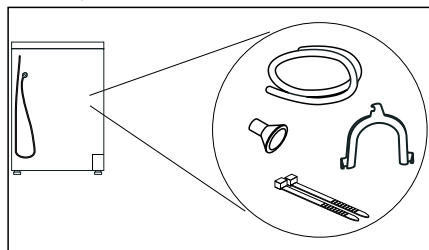

2. Пъхнете щепсела на уреда в предвидения за това контакт.
3. Проверете здравото поставяне на щепсела.

Вашият уред сега е готов за работа.

Внимание!

Материални щети и щети по уреда

Уредът съдържа хладилен агент и може да се повреди, ако се използва непосредствено след транспортиране. Оставете уреда на място за два часа преди пуска в експлоатация.

Указание: В случаи на съмнение възложете свързването на уреда на квалифициран специалист.

Преди първата употреба

Преди да включите уреда:

Проверете дали няма видима повреда по уреда. Не използвайте уреда, ако е повреден. Ако имате проблеми, моля, свържете се с вашия специализиран дилър или с нашия клиентски сервиз.

Указание: След правилното поставяне и свързване уредът е готов за употреба. Не са нужни други мерки.

Опционални аксесоари







Поръчайте опционалните аксесоари* при службата за обслужване на клиенти:

- **Кош за вълна:**
Сушете или проветрявайте отделни вълнени тъкани, маратонки и плюшени играчки в коша за вълна.
– Номер за поръчка: **WMZ20600**.
- **Подиум:**
Повдигнете вашата сушилня за полесно зареждане и изпразване с помощта на подиум.
Можете да транспортирате пране с интегрираната кошница за пране в изваждащата се част на подиума.
– Номер за поръчка: **WMZ20500**.
- **Свързващ комплект пералня-сушилня:**
За пестене на място можете да поставите сушилнята върху подходяща перална машина със същата дълбочина и ширина.
Закрепвайте сушилнята само с този свързващ компонент върху пералната машина.
– Номер за поръчка с изтегляща се работна маса: **WTZ27400**
– Номер за поръчка без изтегляща се работна маса: **WTZ27410**.
- **Гарнитура за свързване:**
Можете да изкарвате кондензатната вода на уреда опционално през маркуч за източване в канала. В такъв случай не трябва да изпразвате контейнера за кондензатна вода по време на сушенето, както и след него.
– Номер за поръчка: —

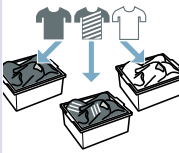
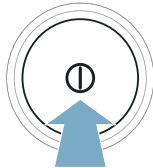
* според оформлението на уреда

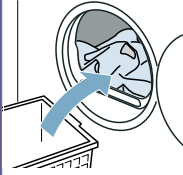
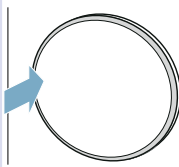
Кратко упътване

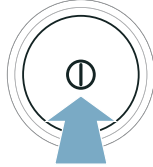
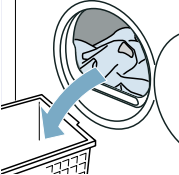
Указание: Уредът трябва да бъде поставен и свързан правилно. → Страница 14

<p>1</p>	<p>Преди стартиране на програмата:</p>			
		<p>Сортирайте дрехите.</p>	<p>Включете уреда.</p>	<p>Изберете програма.</p>
<p>2</p>				
	<p>Отворете вратата и поставете прането.</p>	<p>Затворете вратата.</p>	<p>При нужда: Променете настройките на програмите.</p>	<p>Стартирайте програма.</p>
<p>3</p>	<p>След края на програмата:</p>			
		<p>Изключете уреда.</p>	<p>Отворете вратата и извадете дрехите.</p>	<p>Изпразнете контейнера за кондензнатна вода.</p>

Запознаване с уреда

Преглед на уреда

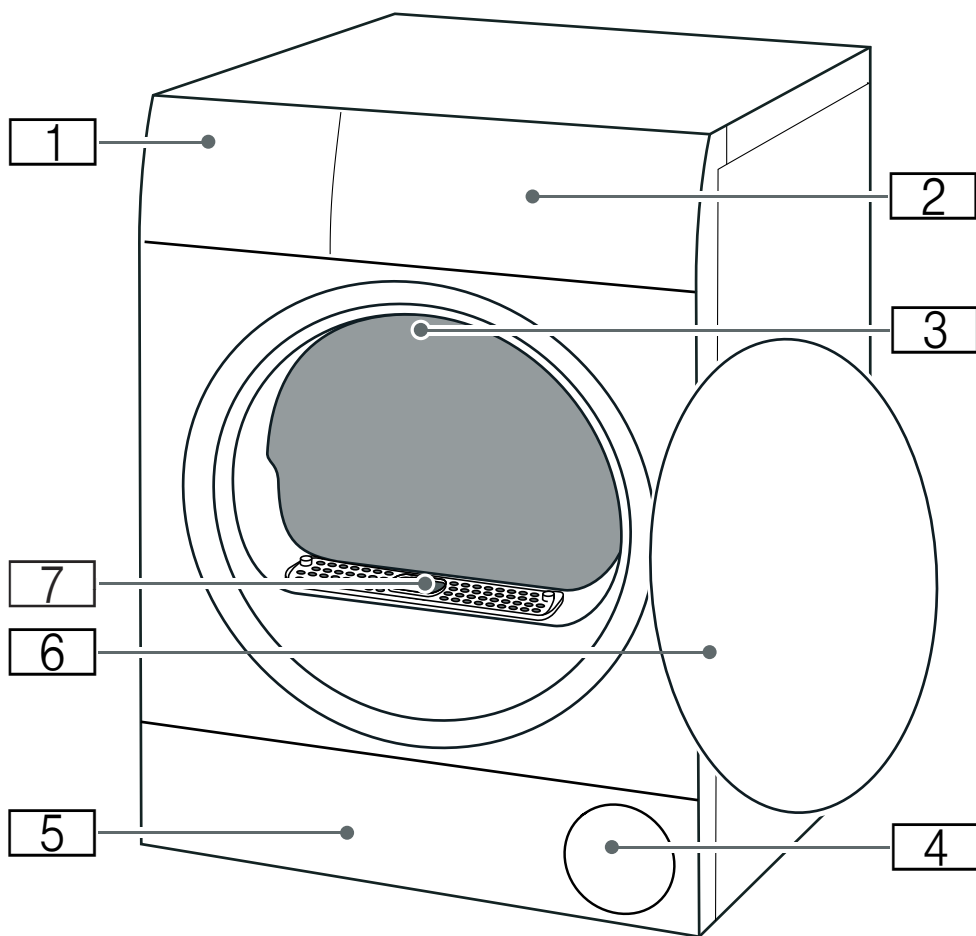

- 1** Контейнер за кондензатна вода → Страница 36
- 2** Бленда
- 3** Вътрешно осветление на барабана (според оформлението на уреда)
- 4** Вход за въздух
- 5** Клапа за поддръжка на подовия модул → Страница 50
- 6** Врата
- 7** Капак на въздушния канал (да не се отстранява)

Бленда

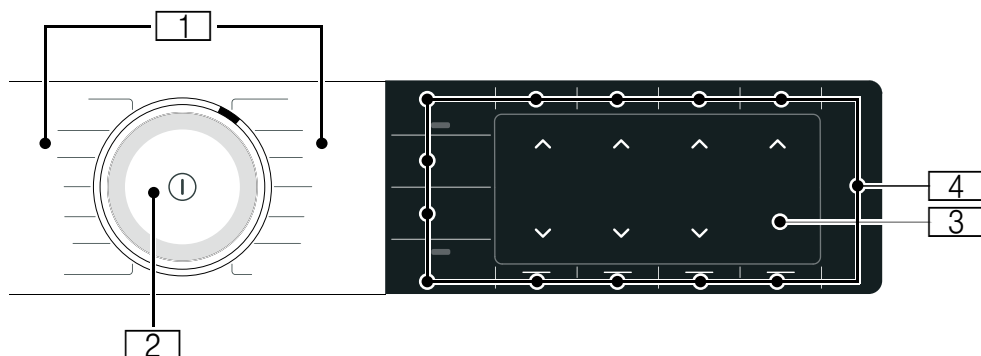

- 1 **Програми**
- 2 **Селектор на програми**
 - Завъртане: настройка на програма
 - Натискане: включване/изключване на уреда
- 3 **Дисплей**
Индикация на настройки и информация
- 4 **Бутони**
за програмни настройки и допълнителни функции/настройки на уреда

Дисплей

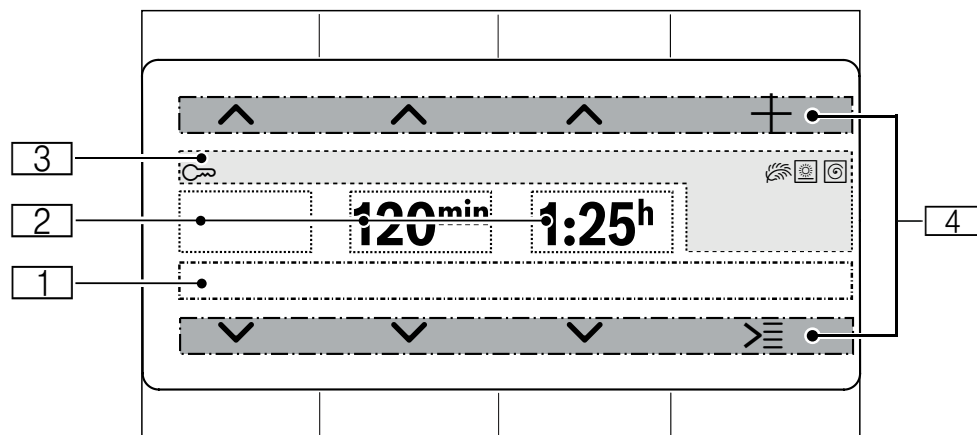





Индикация	Описание	Информация
	Индикатор за състояние	Указания за програмния статус и за активираните настройки.
	Цел сушене	Цел сушене (C/board dry extra) активирана
		Цел сушене (C/board dry) активирана
		Цел сушене (Iron dry) активирана
напр. 20 мин	Програма за време	Времетраене на програмата за време
напр. 60 мин	Предп. измачкване	Времетраене на фазата на защита от намачкване
напр. 1:27	Продължителност на програмата	Очаквана продължителност на програмата в часове и минути.
напр. 3 ч	Забавяне на програмата	Забавяне на програмата в часове при напасване и активиране на времето "Свършва в"
	Защита от деца	свети: защитата от деца е активирана. → Страница 37
	Степен на сушене	Активирана степен на сушене за цел на сушене
	Щад. сушене	Щадящо сушене за чувствителни текстили активирано
	Обороти на центрофугата (в об/мин)	Оборотите на центрофугата на преди това центрофугираното пране са активирани
	Wi-Fi	<ul style="list-style-type: none"> ■ изкл: Wi-Fi е деактивирано и уредът не е свързан с домашната мрежа. ■ мига: Уредът се опитва да направи връзка с домашната мрежа. ■ свети: Wi-Fi е активирано и уредът е свързан с домашната мрежа.
	Wi-Fi	Wi-Fi е активирано и Вашият уред не може да се свърже с домашната мрежа.
	Fernstart (Дист. старт)	свети: функцията за дистанционен старт е активирана. → Страница 29
	Енергиен мениджър	светва: Уредът е свързан със системата Smart Energy (енергиен мениджър) (не е налична във всяка държава)
	Елементи за управление:	Активен елемент за управление за горния или долния бутон.
	Промяна на избора	
	Други опции	
	Други програми	







Указания на дисплея

Индикация	Информация
Please empty condensate container	<ul style="list-style-type: none"> ■ Изпразнете контейнера за кондензатна вода и го поставете. → <i>Страница 36</i> Натиснете след това Start/▷00 Reload (Старт/Презар./Пауза). ■ Почистете цедката в контейнера за кондензатна вода. → <i>Страница 53</i> ■ Ако опционалният маркуч за източване* е инсталиран, уверете се, че маркучът за източване: <ul style="list-style-type: none"> - е правилно свързан. → <i>Страница 47</i> - е поставен без огъване. - не е блокиран или запушен, напр. чрез отлагания. ■ Извършване на интензивна поддръжка на уреда. → <i>Страница 57</i> ■ Проверете дали в подовата част са попаднали чужди тела. Отворете клапата за поддръжка и отстранете чуждите тела. → <i>Страница 50</i>
Please clean lint filter	Почистване на подовата част → <i>Страница 50</i>
Basic machine care required.	След известно време на използване уредът автоматично препоръчва обикновена поддръжка. Извършете обикновена поддръжка на уреда. → <i>Страница 56</i>
A new software version is available. Do you want to update the software now? This may take several minutes.	Налична е нова софтуерна версия за уреда. Извършете актуализация на софтуера. → <i>Страница 41</i>
Selfcleaning	Автоматичното самопочистване на уреда се извършва. По време на показваната процедура не изтегляйте съда за кондензатна вода и не прекъсвайте програмата.
Refresher-container is empty, please re-fill.	Налейте студена, питейна вода от тръбопровода в резервоара за вода. → <i>Страница 45</i> Натиснете върху Start/▷00 Reload (Старт/Презар./Пауза).

Cooling	<p>При сушене могат да се образуват високи температури. Процесът CoolDown намалява температурата за избягване на щети по прането ако:</p> <ul style="list-style-type: none"> ■ спрете на пауза програмата ■ прекъснете програмата ■ изключете уреда през приложението <p>Ако вратата не се отвори, процесът CoolDown стартира след 30 секунди. Уредът продължава да може да се използва по време на CoolDown.</p> <p>Указание</p> <ul style="list-style-type: none"> ■ Барабанът продължава да се върти по време на CoolDown и в състояние на спиране на пауза на уреда. ■ Температурното регулиране може да трае до 10 минути.
* според оформлението на уреда или наличната принадлежност	



















Преглед на програмите





Програма	максимално допустимото количество за пълнене
<p>Име на програмата Кратко пояснение на програмата респ. за какви тъкани е подходяща.</p>	максимално зареждане спрямо сухото тегло на тъканите
<p>Cottons (Памук) </p> <p>Здрави тъкани, тъкани, които могат да се изпарват, от памук или лен.</p>	9 кг
<p>Easy-Care (Лесна поддръжка) </p> <p>Текстилни тъкани от синтетика или смесени тъкани.</p>	3,5 кг
<p>Mix (Смесено) </p> <p>Смесено зареждане на тъкани от памук и синтетика.</p>	3 кг
<p>Time Program Warm (Програма за време топло) </p> <p>Програма с време за всички видове тъкани с изключение на коприна. Подходящо за предварително изсушено или леко влажно пране и за допълнително сушене на многослойно, дебело пране.</p> <p>Указание</p> <ul style="list-style-type: none"> ■ Сушете вълната, спортните обувки и плюшените играчки само с кош за вълна. ■ В програмата с време остатъчната влага на прането не се разпознава автоматично. Ако прането след сушенето е още твърде влажно, повторете програмата и удължете при нужда продължителността на програмата. 	<p>3 кг макс. натоварване за вълна/плюшени играчки в кошницата: 1 пълнене на кошницата макс. натоварване за обувки в кошницата: 1 чифт</p>

<p>Wool Finish (Вълна завършване) </p> <p>Перяща се в пералня вълна или текстилни тъкани със съдържание на вълна.</p> <p>Указание</p> <ul style="list-style-type: none"> ■ Текстилните тъкани стават по-меки, но не съхнат. ■ Извадете текстилните тъкани след края на програмата и ги оставете да съхнат. 	<p>0,5 кг</p>
<p>Smart Dry </p> <p>След като Вашето пране е било изпрано в пералнята, от сушилнята ще Ви бъде препоръчана подходяща програма за сушене на пералнята. Допълнителна информация: → <i>Страница 43</i></p> <p>Указание</p> <ul style="list-style-type: none"> ■ Пералнята трябва да е съвместима с Home Connect. ■ Пералнята и сушилнята трябва да са свързани с домашната мрежа и да са регистрирани във Вашето приложение Home Connect. 	<p>в зависимост от препоръката за програма</p>
<p>Business (Бизнес) </p> <p>Времева програма за намаляване на намачкването и базираните на въздуха миризми (напр. миризма от тютюн). Подходящо за сухи, малко носени костюми, жакети и панталони, които са за текстилно почистване и не бива да се перат в пералня. Допълнителна информация: → <i>Страница 45</i></p> <p>Указание</p> <ul style="list-style-type: none"> ■ Текстилните тъкани не се сушат или почистват. ■ Програмата не е подходяща за тънки, леки летни костюми. ■ След края на програмата веднага извадете текстилните тъкани, за да предотвратите намачквания. 	<p>1 Костюм (1 яке и 1 панталон/пола)</p>
<p>5 Shirts (5 ризи) </p> <p>Времева програма за намаляване на намачкването и базираните на въздуха миризми (напр. миризма от тютюн). Подходящо за сухи, малко носени ризи и блузи. Допълнителна информация: → <i>Страница 45</i></p> <p>Указание</p> <ul style="list-style-type: none"> ■ Текстилните тъкани не се сушат или почистват. ■ След края на програмата веднага извадете текстилните тъкани, за да предотвратите намачквания. 	<p>2-5 Ризи</p>
<p>1 Shirt (1 риза) </p> <p>Времева програма за намаляване на намачкването и базираните на въздуха миризми (напр. миризма от тютюн). Подходящо за сухи, малко носени ризи и блузи. Допълнителна информация: → <i>Страница 45</i></p> <p>Указание</p> <ul style="list-style-type: none"> ■ Текстилните тъкани не се сушат или почистват. ■ След края на програмата веднага извадете текстилните тъкани, за да предотвратите намачквания. 	<p>1 Риза или 1 блуза</p>
<p>Shirts/Blouses (Ризи/Блузи) </p> <p>Връхни ризи/блузи от памук, лен, синтетика или смесени тъкани.</p> <p>Указание: След сушене изгладете прането или го окачете. Остатъчната влага се разпределя равномерно.</p>	<p>1,5 кг</p>

Towels (Кърпи за ръце) 	6 кг
Здрави кърпи за ръце и хавлии от памук.	
Super Quick 40' (Много кратка 40') 	1 кг
Смесено зареждане от синтетика и лек памук.	
AllergyPlus 	4 кг
Издръжливи материи.	
Указание: Програмата достига по-високи температури. Особено подходящо при повишени хигиенни изисквания.	
Additional Programs (Допълнителни програми) 	максимално зареждане
Име на програмата	максимално зареждане спрямо сухото тегло на тъканите
Кратко пояснение на програмата респ. за какви тъкани е подходяща.	
Duvet	2,5 кг
Напълнени със синтетични влакна материи, възглавници, юргани или одеяла.	
Указание: Сушете големите части поотделно. Спазвайте означенията за грижа.	
Time Progr. Cold	3 кг
Програма с време за всички тъкани без вълна и коприна.	
За освежаване или проветряване на малко носени дрехи.	
Указание: Можете да напаснете времетраенето на програмата.	
Delicates	2 кг
Чувствителни материи, които могат да се перат, например от сатен, синтетика или смесени тъкани.	
Down Wear	1,5 кг
Напълнени с пух материи, възглавници, покривала за легла или пухени покривала.	
Указание	
<ul style="list-style-type: none"> ■ Сушете големите части поотделно. ■ След края на програмата разтръскайте дрехите, за да се разпредели пълнежа и да се разтворят влажните места. При нужда отново стартирайте програмата. 	
Sportswear	1,5 кг
Бързо съхнещи дрехи от функционални влакна и синтетика.	

P+ Настройки

Настройка на програма	Функция
<p>Указание: Някои настройки не могат да се активират във всички програми. Активираните настройки се показват на бутоните или на дисплея. Можете да промените или деактивирате активираните настройки като повторно натискате на дисплея съответните бутони.</p>	
<p> Remote Start (Отдалечен старт)</p>	<p>С  Remote Start (Отдалечен старт) можете да освободите уреда за дистанционен старт през приложението Home Connect или да извикате Home Connect настройките.</p> <p>Указание</p> <ul style="list-style-type: none"> ■ Моля, спазвайте указанията за температурите на околната среда → <i>Страница 65.</i> ■ Вратата на уреда трябва да се затвори и уредът да се свърже с домашната мрежа, за да се активира дистанционен старт. ■ Дистанционният старт се деактивира от съображения за безопасност при следните условия: <ul style="list-style-type: none"> ■ отваряне на вратата, ■ прекъсване на електрозахранването, ■ върху уреда натиснете Start/  Reload (Старт/Презар./Пауза), ■ повторно натискане на  Remote Start за кратко, ■ натискане на , за да изключите уреда.
<p>Drying Aim   (Цел на сушене):</p>	<p>Целта при сушене установява колко мокро или сухо трябва да е прането след края на програмата.</p> <p>Ако сте настроили цел на сушене, тя остава запаметена и след изключване на уреда за съответната програма. Изключение: При памук настройките не се запамятват.</p>
<p> (C/board dry extra)</p>	<p>Многослойно, дебело пране, което съхне трудно.</p>
<p> (C/board dry)</p>	<p>Нормално, еднослойно пране.</p>
<p> (Iron dry)</p>	<p>Нормално, еднослойно пране, което след сушенето трябва да е влажно и е подходящо за гладене или простиране.</p>
<p>Less Ironing  (Лесно гладене)</p>	<p>Барабанът движи прането след сушенето на редовни интервали, за да се избегне намачкване. Можете да активирате или деактивирате автоматичната функция за защита от намачкване за показаното времетраене в минути.</p>
<p>Finished in  (Готово след)</p>	<p>Преди старта на програмата можете да забавите края на програмата с  и  до максимум 24 часа.</p> <p>На дисплея се показва настроеният брой часове, напр. 8h и се извършва обратно броене, докато програмата не започне. След старта на програмата времетраенето се показва.</p> <p>Указание: Моля, спазвайте указанията за температурите на околната среда → <i>Страница 65.</i></p>
<p>Drying Aim  </p>	<p>Времето за сушене за програмите с време може да се удължава до  и  на стъпки от по 10 минути.</p>

Memory 1 M1 или Memory 2 M2 (любими програми)	Запометете или активирайте вашите индивидуални програмни настройки за програмата: Натиснете Memory 1 M1 или Memory 2 M2 <ul style="list-style-type: none"> ■ за минимум 3 секунди, за да запометите Вашите индивидуални програмни настройки. ■ за по-малко от 3 секунди, за да активирате Вашите индивидуални програмни настройки. <p>Указание: Избраните настройки остават запометени и след изключване на уреда.</p>		
Start/ ▷⏏ Reload (Старт/Презар./Пауза)	Стартирайте, спрете и прекъснете програмата.		
Options (Опции)	Извикване на други настройки:		
 Spin Speed	Настройте оборотите на центрофугата за преди това центрофугираното пране. Съгласно настроените обороти на центрофугата се удължава или скъсява времето на сушене. <p>Указание: Настроените обороти на центрофугата не променят времетраенето на програмите за сушене.</p>		
 Adjust drying level	Ако прането Ви е твърде влажно след сушенето, можете да настроите степента на сушене за цел при сушене и да увеличите от ниво 1 до 3. Това удължава продължителността на програмата при запазване на температурата. Ако сте напаснали степента на сушене за цел на сушене, настройката за програмата остава и след изключването на уреда.		
 low heat	Намалена температура за чувствителни тъкани, като например полиакрил или еластан, може да увеличи продължителността на сушенето.		
<table border="1"> <thead> <tr> <th data-bbox="76 895 285 933">Настройка на уреда</th> <th data-bbox="348 895 431 933">Функция</th> </tr> </thead> </table>		Настройка на уреда	Функция
Настройка на уреда	Функция		
Как можете да адаптирате настройката на уреда, можете да научите на → <i>Страница 37</i>			
Basic Settings  3 sec. (Основни настройки 3 сек)	За адаптиране на настройките на уреда и настройките на Home Connect.		
Child Lock  3 sec. (Защита за деца 3 сек)	Обезопасете блендата срещу погрешно обслужване.		



Пране

Подготвяне на прането

Предупреждение

Риск от експлозии/пожар!

Определени предмети могат да се запалят докато сушенето е в ход или дори да накарат уреда да се запали или експлодира.

Отстранете запалките или клечките кибрит от джобовите на дрехите.

Внимание!

Щети по барабана и тъканите

Барабанът и тъканите могат да се повредят по време на работа, ако оставяте предмети в джобовите на тъканите. Извадете всички предмети, като напр. метални части, от джобовите на текстилните тъкани.

Подгответе прането както следва:

- Завържете коланите от плат, връзките на престилките и т.н. или използвайте торба за пране.
- Затворете циповете, кукичките и халките и закопчейте копчетата. Затворете копчетата на спално бельо с големи размери, напр. калъфки.
- Винаги сушете текстил с много малки размери, напр. бебешки чорапки, с пране с големи размери, напр. хавлии.
- Използвайте времева програма за единични текстилни изделия.
- Машинно плетените текстилни тъкани, като напр. тениски и трикотаж, често се свиват при първото сушене. Използвайте щадяща програма.
- Не сушете твърде дълго лесно за поддръжка пране. В противен случай прането се намачкава силно.

- Някои препарати за пране и поддръжка, напр. течност за колосване или омекотител, съдържат частици, които могат да се отложат по сензора за влажност. Това може да наруши функционирането на сензора и следователно резултата от сушенето.

Указание

- При прането на текстила, подлежащ на сушене, дозирайте препаратите за пране и поддръжка според указанията на производителя.
- Редовно почиствайте сензора за влажност → *Страница 53.*

Сортиране на прането

Указание: Зареждайте прането поотделно в уреда. Избягвайте заплитане на прането, за да постигнете добър резултат при сушенето.

Внимание!

Материални щети на сушилнята или текстила

Неподходящото за сушилна пране може да повреди уреда и прането при сушене. Сортирайте прането преди сушенето съгласно данните върху етикета за грижа:

- Подходящо за сушене в сушилна
- Сушене с нормална температура
- Сушене с ниска температура
- Не сушете в сушилна

При сортиране на пране, което трябва да съхне, спазвайте следното:

- Затова сушете едновременно само пране с еднаква тъкан и структура, за да постигнете равномерен резултат от сушенето. Ако сушите едновременно тънки, дебели или многослойни тъкани, те се изсушават в различна степен.

- Ориентирайте се според текстилното описание на програмите за сушене.
→ "Преглед на програмите" на страница 26

Указание: Ако усещате прането твърде влажно след сушенето, можете да изберете времева програма за допълнително сушене.

Внимание!

Възможни са материални щети по уреда или тъканите

Следните текстилни тъкани **не** трябва да се сушат в уреда:

- Замърсено с разтворители, вакса или грес пране.
- Неизпран текстил.
- Непромокаем текстил, напр. гумирани облекла.
- Чувствителни тъкани, напр. коприна, завеси от синтетични влакна.



Обслужване на уреда

Поставяне на прането и включване на уреда

Указание: Уредът трябва да бъде поставен и свързан правилно.

→ Страница 14

1. Подгответе и сортирайте дрехите.
2. Натиснете отново , за да включите уреда.

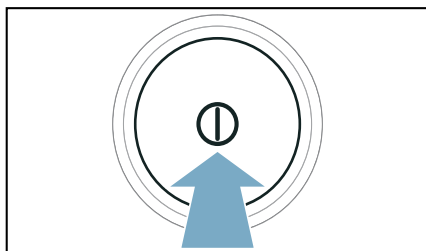

3. Отворете вратата. Проверете дали барабанът е изпразнен изцяло. Изпразнете при необходимост.

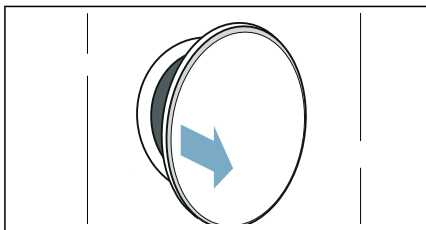

4. Поставяйте дрехите от прането една по една в барабана.

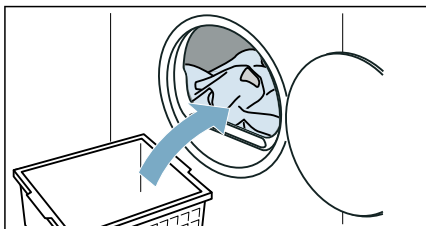

5. Затворете вратата.

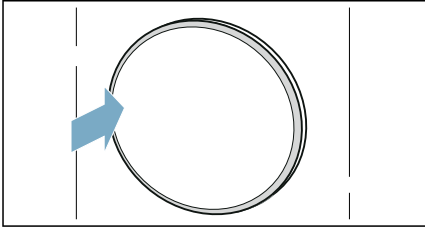

Внимание!

Възможни са материални щети по уреда или тъканите.

Не прищипвайте пране във вратата.

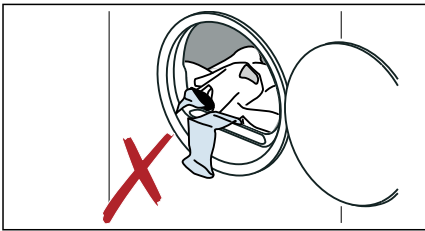

Указание: Барабанът на уреда след отваряне, затваряне и стартиране на програмата се осветява. Вътрешното осветление на барабана угасва самостоятелно.

Управление/навигация

Можете да използвате уреда и да адаптирате настройките, като използвате бутоните за избор **^**/**∨** **над** и/или **под** дисплея.

- В главното меню:

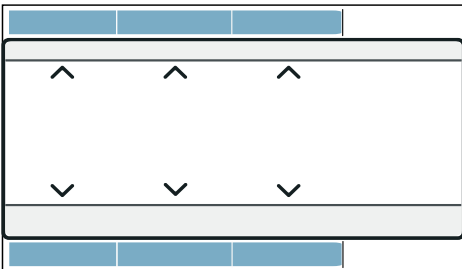

- В подменютата за опции, други настройки или програми:

1. С левите бутони изберете настройка.

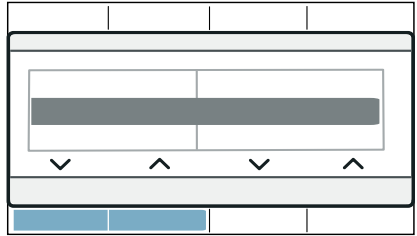

Избраната настройка се подчертава на дисплея.

2. С десните бутони адаптирайте стойностите на настройката.

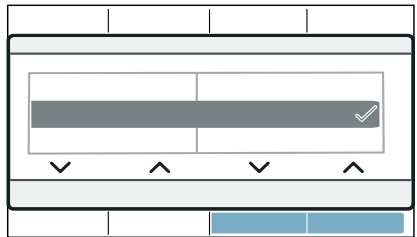

Настройката е активирана, ако е маркирана. Настройката е деактивирана, ако не е маркирана.

Указание: Вашите промени ще се приемат и без допълнително потвърждение.

Настройка на програма

Указание: Ако сте активирали защитата от деца, трябва първо да я деактивирате, преди да можете да настроите програмата. → Страница 37

1. Настройте желаната програма.

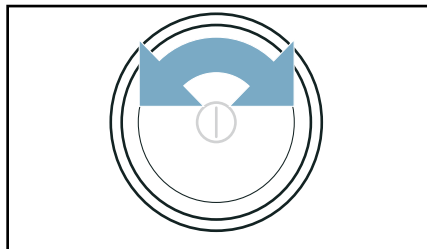

На дисплея се появяват програмните настройки.

2. Напаснете програмните настройки, ако желаете.

Настройте други програми както следва:

1. Настройване на програма **Additional Programs(Допълнителни програми)**.
2. Натиснете бутона **в** >☰.

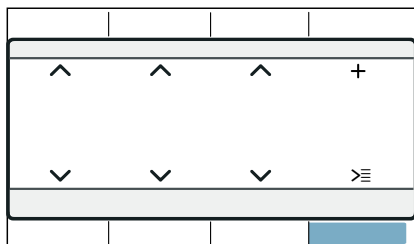

3. Настройте желаната програма.
4. Напаснете програмните настройки, ако желаете.

Указание: Изчакайте или натиснете **Main menu**, за да напуснете настройките.

Настройки на програмите

След като сте настроили програма, можете да адаптирате съответно наличните настройки или да ги активирате/деактивирате. Общ преглед на възможните програмни настройки ще намерите в → *Страница 29*.

Адаптирайте или активирайте/деактивирайте програмната настройка както следва:

- В главното меню:

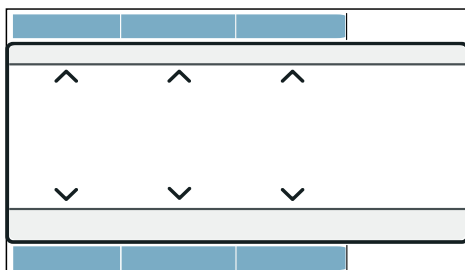

- В **Options** (Опции):

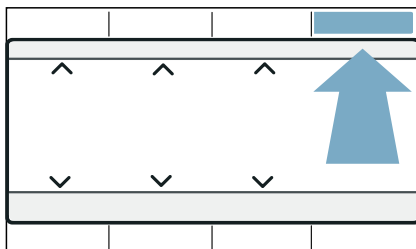

1. Натиснете върху **Options** (Опции).
2. Адаптирайте желаната настройка.

Указание: Изчакайте или натиснете **Options**(Опции), за да напуснете настройките.

Стартиране на програмата

Натиснете върху **Start/Reload** (Старт/Презар./Пауза).

Указание: Ако искате да обезопасите програмата срещу погрешно преместване, активирайте защитата от деца. → *Страница 37*

Програма

Статусът на програмата се показва на дисплея.

Указание: При избора на програма се показва предвижданото времетраене на сушенето за максималното зареждане. При сушене сензорът за влажност определя остатъчната влага в прането. Според остатъчната влага времетраенето на програмата и индикацията на оставащото време при работа се напасват автоматично (с изключение на програмите с време).

Променете програмата или допълнете пране

Във всеки момент по време на сушенето можете да вадите или добавяте пране, както и да промените или напасвате програмата.

1. Отворете вратата или натиснете **Start/ ▷ Reload** (Старт/Презар./Пауза) за пауза.
Указание: Ако CoolDown е активно, барабанът продължава да се върти и в състояние на спиране на пауза. Можете да прекъснете CoolDown по всяко време чрез отваряне на вратата.
2. Допълнете или извадете дрехи.
3. Ако желаете, изберете друга програма или друга програмна настройка. → "Преглед на програмите" на страница 26

- Указание:** Не променяйте програмата по време на CoolDown.
4. Затворете люка.
 5. Натиснете върху **Start/ ▷ Reload** (Старт/Презар./Пауза).

Указание: Продължителността на програмата на дисплея се актуализира в зависимост от зареждането и остатъчната влажност на прането. Показваните стойности могат да се променят след промяна на програмата или зареждането.

Прекъсване на програмата

Програмата може да се прекъсне по всяко време при отваряне на вратата или с натискане на **Start/ ▷ Reload** (Старт/Презар./Пауза).

Внимание!

Опасност от пожар. Прането може да се запали.

Ако прекъснете програмата, трябва да извадите всички дрехи и да ги разстелите така, че топлината да може да се разсее.

Край на програмата

Указание се показва на дисплея:
Finished, remove washing

Изваждане на пране и изключване на уреда

1. Извадете прането.

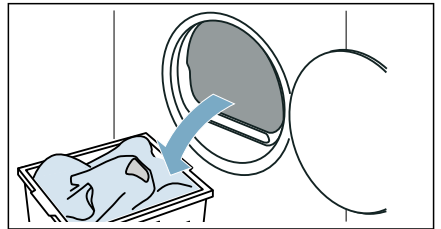

2. Натиснете **Ⓛ**, за да включите или изключите уреда.

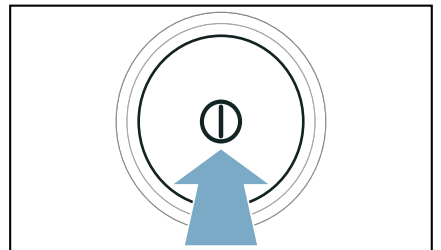

Изпразване на контейнера за кондензатна вода

По време на сушенето в уреда се образува кондензатна вода.

Ако не се използва изпускателен маркуч, кондензатната вода от уреда отива в контейнера за кондензатна вода. В този случай трябва след всяко сушене да изпразвате контейнера за кондензатна вода и допълнително да правите това, ако той предсрочно се напълни по време на сушене.

1. Изтеглете контейнера за кондензатна вода водоравно.

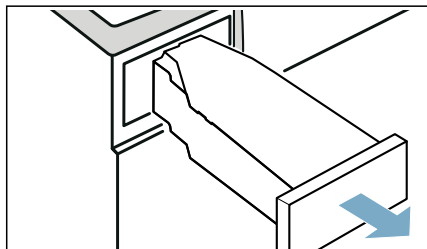

2. Излейте кондензатната вода.

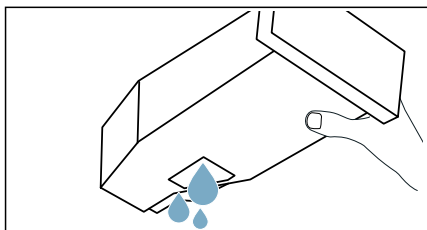

Внимание!

Възможни са щети за здравето и материални щети

Кондензатната вода не е питейна вода и може да е замърсена с влакна. Замърсената кондензатна вода може да причини вреди на здравето и материални щети. Не пийте и не използвайте повторно.

3. Вкарайте контейнера за кондензатна вода обратно в уреда, докато усетите щракване.

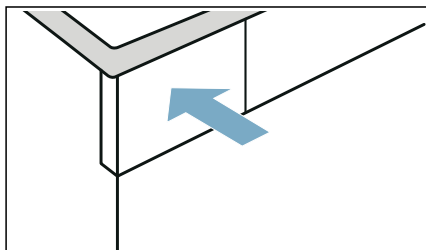

Указание: Цедката в контейнера за кондензирана вода филтрира кондензираната вода, която се използва за автоматичното почистване на Вашия уред. Цедката се почиства чрез изпразване на кондензираната вода. Въпреки това проверявайте редовно за оставащи отлагания и респ. ги отстранявайте.

→ "Почистване на цедката в контейнера за кондензатна вода" на страница 53



Настройки на уреда

Можете да напаснете или активирате/деактивирате защитата от деца и основните настройки (напр. сигнали).

Защита от деца

С активирането на защитата от деца предотвратявате неволно задействане на блендата.

Активиране/деактивиране както следва на защитата от деца:

Натиснете двата бутона **Child Lock**  **3 sec.** за ок. 3 секунди.

Указание: Защитата от деца остава активирана след изключване на уреда. За да можете да управлявате блендата след включването, трябва да деактивирате защитата от деца.

Основни настройки

Можете да адаптирате определени основни настройки върху уреда. За да можете да извършите адаптирания, трябва първо да **извикате режима за настройка:**

Натиснете двата бутона **Basic Settings**  **3 sec.** за ок. 3 секунди.

Можете да адаптирате следните основни настройки:

Основна настройка	Описание
end signal	Адаптиране или деактивиране на силата на звука на указателните сигнали (напр. в края на програмата)
button signal	Адаптирайте или деактивирайте силата на звука на сигналите за управление
Language	Промяна на езика на уреда

Адаптирайте както следва основните настройки и ги активирайте / деактивирайте

1. Адаптирайте желаната настройка. Активираната настройка се маркира на дисплея.
2. Адаптирайте допълнителните основни настройки или запаметете и прекратете основните настройки.

Запаметете и прекратете основните настройки както следва

- Завъртете копчето за избор на програма.
- Изключете уреда.
- Натиснете двата бутона **Basic Settings**  **3 sec.** за ок. 3 секунди.



Home Connect

Този уред може да работи с Wi-Fi и да се управлява през мобилно крайно устройство.

През приложението Home Connect можете с Вашето мобилно устройство да правите следното върху този уред:

- Настройване и стартиране на програми.
- Напасване на настройките на програмата и активиране/деактивиране.
- Извикване на статус на програмата.
- Адаптиране и активиране/деактивиране на настройките на уреда.
- Изключете уреда.

Преди да можете да използвате функциите Home Connect, извършете следните стъпки:

1. Инсталирайте приложението Home Connect върху мобилното устройство.
2. Регистрирайте се в приложението Home Connect.
3. Свържете Вашия уред еднократно автоматично **или** ръчно с домашната мрежа.
4. Свържете уреда с приложението Home Connect.

Информация за приложението ще откриете на нашата Интернет страница за Home Connect www.home-connect.com

Услугите Home Connect не са налични във всяка страна. Наличността на функцията Home Connect зависи от наличността на услугите Home Connect във Вашата страна. Допълнителна информация за това ще откриете на: www.home-connect.com

Указание

- Моля, спазвайте указанията за безопасност в настоящото ръководство за употреба и се уверете, че те се спазват и тогава, когато използвате уреда през приложението Home Connect и не сте у дома. Спазвайте също указанията в приложението Home Connect.
- Ако уредът се обслужва, не можете да извършвате едновременно с това промени пред приложението Home Connect. Напасванията по уреда обаче са видими за Вас в приложението Home Connect.

Извикване на меню Home Connect

В меню Home Connect можете да създавате мрежови връзки и да ги разглеждате, да нулирате мрежовите настройки, да активирате/деактивирате Wi-Fi и да откривате други функции на Home Connect.

1. Включете уреда.
2. Натиснете **Remote Start** (Отдалечен старт) и задръжте минимум 3 секунди.

На дисплея се показва: **Aut. network log-in.**

Сега се намирате в менюто Home Connect.

Указание: За кратко натиснете **Remote Start** (Отдалечен старт), за да напуснете менюто Home Connect.

Свързване с домашната мрежа и приложението Home Connect

Свържете Вашия уред еднократно **автоматично** или **ръчно** с домашната мрежа.

Указание

- Ако Вашият домашен рутер разполага с WPS функцията, можете автоматично да свържете уреда с Вашата домашна мрежа.
- Ако Вашият домашен рутер не разполага с WPS функцията, трябва да свържете ръчно уреда с Вашата домашна мрежа.

След това трябва да се свържете с приложението Home Connect.

Указание: За да свържете Вашия уред с домашната мрежа, трябва **Wi-Fi** върху уреда да е активирано. Фабрично **Wi-Fi** е деактивирано на уреда и се активира автоматично, ако Вашият уред се свърже с домашната мрежа.

Автоматично свързване с домашната мрежа**Стъпка 2.1**

Уверете се, че се намирате в менюто Home Connect. → *Страница 38*

1. Натиснете **Connect**.

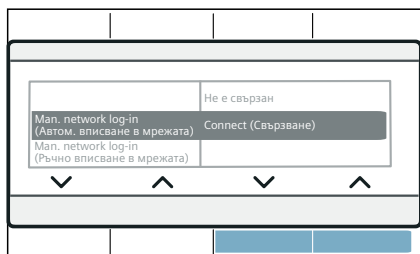

2. Потвърдете указанието на дисплея. Уредът сега се опитва да се свърже с домашната мрежа. На дисплея мига .

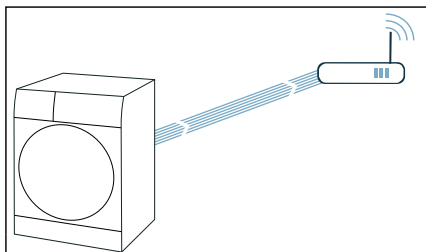

3. Активирайте WPS функцията в рамките на следващите 2 минути на домашния рутер.

Ако уредът успешно се е свързал с домашната мрежа, на дисплея ще се появи **Connected** и  светва за постоянно.

Указание: Ако не е изготвено свързване, проверете дали Вашият уред се намира в обсега на домашната мрежа. Повторете автоматичното свързване или извършете ръчно свързване.

Ръчно свързване с домашната мрежа**Стъпка 2.2**

Уверете се, че се намирате в менюто Home Connect. → *Страница 38*

Уверете се, че приложението Home Connect е отворено и сте се вписали.

1. Натиснете **Man. network log-in**.
2. Натиснете **Connect**.

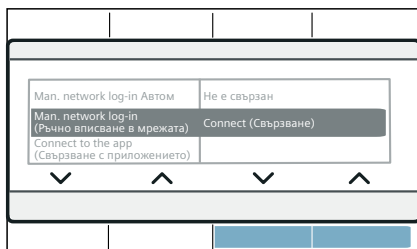

Уредът сега създава собствена WLAN мрежа с мрежово име (SSID) **HomeConnect**.

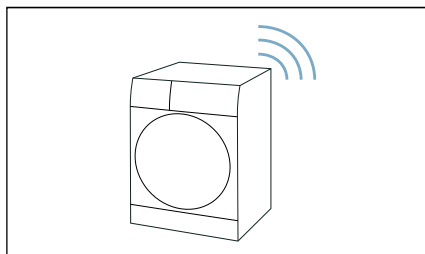

3. В мобилния краен уред извикайте WLAN настройките.

- Свържете мобилния краен уред с WLAN мрежа **HomeConnect** и въведете WLAN парола (ключ) **HomeConnect**.

Вашият мобилен уред сега се свързва с уреда. Процедурата по свързване може да трае до 60 секунди.

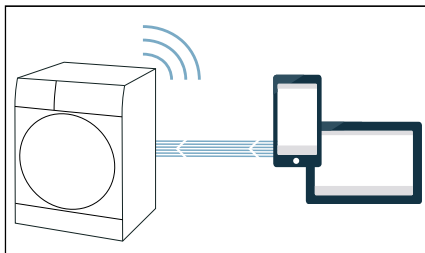

- След успешно свързване отворете Home Connect приложението на мобилния краен уред и следвайте стъпките в приложението.
- В приложението Home Connect въведете мрежовото име (SSID) и паролата (ключ) на **Вашата домашна мрежа**.
- Следвайте последните стъпки в приложението Home Connect, за да свържете уреда си.

Ако уредът успешно се е свързал с домашната мрежа, на дисплея ще се появи **Connected** и  светва за постоянно.

Указание: Ако не е изготвено свързване, проверете дали Вашият уред се намира в обсега на домашната мрежа. Повторете ръчното свързване.

Свързване с приложението Home Connect

Стъпка 3

Ако Вашият уред е свързан с домашната мрежа, можете да го свържете с приложението Home Connect.

Уверете се, че се намирате в менюто Home Connect. → *Страница 38*

Уверете се, че приложението Home Connect е отворено и сте се вписали.

- Натиснете **Connect to the app**.
- Натиснете **Connect app**.

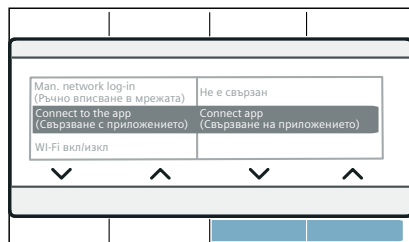

Уредът сега се опитва да се свърже с приложението Home Connect.

- Когато уредът Ви се покаже в приложението, следвайте последните стъпки в приложението Home Connect.

Указание: Ако не е изготвено свързване, проверете дали Вашето мобилно устройство се намира в обсега на домашната мрежа, респ. е свързано с нея. Повторете свързването с приложението Home Connect.

Активиране/ деактивиране на Wi-Fi

Ако Вашият уред вече е свързан с домашната мрежа, можете да активирате или деактивирате **Wi-Fi** върху уреда си.

Уверете се, че се намирате в менюто Home Connect. → *Страница 38*

- Натиснете **Wi-Fi on/off**.
- натиснете **on** или **off**.

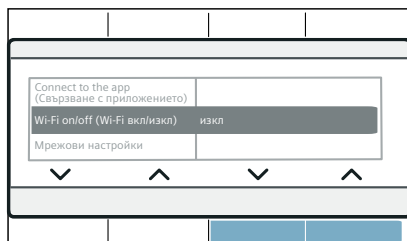

Указание

- Когато Вашият уред се свързва с домашната мрежа, Wi-Fi автоматично се активира.
- Ако Wi-Fi е активирано, уредът не се изключва автоматично.
- Ако Wi-Fi на уреда е изключено, нито дистанционен старт, нито дистанционно управление на уреда са възможни през Home Connect приложението.
- Когато Wi-Fi се изключи и Вашият уред преди това е бил свързан с домашната мрежа, свързването автоматично се възстановява при повторно включване на Wi-Fi.
- Ако активирате тази функция, разходът на енергия спрямо посочените в таблицата за стойности на разхода нива се увеличава. → *Страница 64*

Нулиране на мрежовите настройки

Можете да нулирате всички мрежови настройки.

Уверете се, че се намирате в менюто Home Connect. → *Страница 38*

1. Натиснете **Network settings**.
2. Натиснете **Reset**.

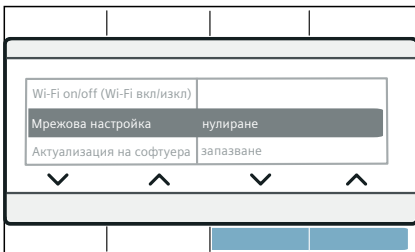

Указание: Ако желаете да използвате Вашия уред отново през приложението Home Connect, трябва да го свържете повторно автоматично или ръчно с домашната мрежа и приложението Home Connect.

Актуализация на софтуера

Можете да актуализирате софтуера Home Connect на Вашия уред. Когато е налице нова софтуерна актуализация, на дисплея се показва указание: **A new software version is available. Do you want to update the software now? This may take several minutes.**

Инсталирайте актуализирането директно чрез **указанието на дисплея** или **ръчно** както следва:

Уверете се, че се намирате в менюто Home Connect. → *Страница 38*

1. Натиснете **Software update**.
2. Натиснете **Install now**.

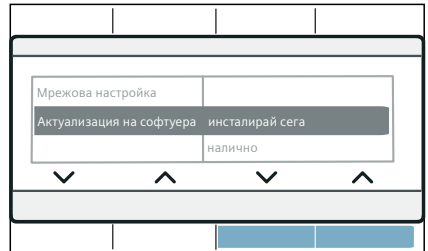

Указание: Актуализирането на софтуера може да трае няколко минути. Не изключвайте уреда по време на актуализирането.

Указание: Ако не е налична нова софтуерна актуализация, на дисплея се показва **Not available**

Енергийно управление

Можете да свържете вашия уред със системата Smart Energy (енергиен мениджър).

След като вашият уред е свързан със системата Smart Energy (енергиен мениджър) и **Flex Start** е активирано, можете да оптимизирате разхода на енергия, като настроите уреда да стартира само когато вашето фотоволтаично съоръжение осигурява достатъчно енергия или ако тарифата за електроенергия е изгодна.

Допълнителна информация и изисквания към системата за използване на енергийния мениджър ще намерите на: **www.home-connect.com/energymanagement**

Указание

- Системата Smart Energy (енергиен мениджър) трябва да използва комуникационен стандарт на EEBus инициатива.
- Прочетете предварително в ръководството за употреба на системата Smart Energy (енергиен мениджър) как да я свържете с вашия уред.

1. Натиснете **energy mngmt..**
2. Натиснете **Connect**.

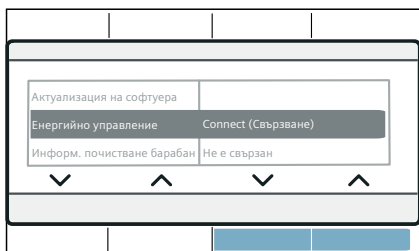

Вашият уред се опитва сега да се свърже със системата Smart Energy (енергиен мениджър). Ако уредът успешно се е свързал, на дисплея ще се появи: **Connect**.

3. Активирайте Flexstart, ако Вашият уред трябва да се стартира през Smart Energy System (енергиен мениджър).

Flex Start

Активирайте **Flex Start**, за да може вашата система Smart Energy (енергиен мениджър) да стартира уреда ви, ако вашето фотоволтаично съоръжение осигурява достатъчно енергия или ако тарифата за електроенергия е изгодна.

Указание: Вашата система Smart Energy (енергиен мениджър) може да стартира вашия уред само когато системата Smart Energy (енергиен мениджър) и уредът са свързани.

1. Изберете желаната програма.
2. Натиснете върху **Finished in** ⌚ (Готово след).
3. Изберете желания времеви диапазон.

Указание: Времевият диапазон може да се избира на интервали от часове до 24 ч.

4. Натиснете върху **Start/** ⏮ **Reload** (Старт/Презар./Пауза).

На дисплея се появява **Delayed start**.

5. Натиснете върху **Remote Start** (Отдалечен старт).

На дисплея се показва **Flex start**.

FlexStart функцията сега е активирана и уредът ще изчака дистанционно пускане от интелигентната енергийна система (енергиен мениджър).

На дисплея се показва: **Ready in approx..** Системата Smart Energy (енергиен мениджър) е установила момента, в който вашият уред трябва да се стартира. Програмата свършва след посоченото време.

Указание

- Ако системата Smart Energy (енергиен мениджър) не стартира вашия уред, програмата ще се стартира въпреки изтичането на настроенния времеви интервал. Програмата свършва с изтичане на времевия интервал.
- **Remote Start** и съответно **Flex Start** се деактивират от съображения за безопасност при следните условия:
 - Натиснете Start/ ⏮ Reload.
 - Отваряне на вратата.
 - Край на програмата.
 - Натискане на ⏻, за да изключите уреда.
 - Прекъсване на електрозахранването.

Ако **Flex Start** е бил деактивиран, **Finished in** ⌚ (Готово след) остава активно.

Допълнете или извадете дрехи:

Указание: Ако **Flex Start** вече е било активирано и програмата още не е стартирала, можете да добавите или изкарате пране

1. Натиснете върху **Start/**
▷ **Reload** (Старт/Презар./Пауза).
2. Отваряне на вратата.
3. Допълнете или извадете дрехи.
4. Затворете люка.
5. Натиснете върху **Start/**
▷ **Reload** (Старт/Презар./Пауза).
6. Натиснете върху **Remote Start** (Отдалечен старт).

FlexStart функцията сега е активирана и уредът ще изчака дистанционно пускане от интелигентната енергийна система (енергиен мениджър).

Интелигентна препоръка за програма

След като Вашето пране е било изпрано в пералнята, от сушилнята ще Ви бъде препоръчана подходяща програма за сушене на пералнята.

Предвижданото времетраене на препоръчаната програма ще Ви бъде съобщено на база на Вашата предишна програма за пране.

За да откриете оптимална програма за сушене, трябва Вашите уреди да предават и приемат информация.

Ето защо спазвайте следното:

- За да пренесете данни, програмата за пране трябва да спре напълно.
- Пералнята трябва да е съвместима с Home Connect.
- Пералнята и сушилнята трябва да са свързани с домашната мрежа и да са регистрирани във Вашето приложение Home Connect.

1. Включете уреда.
 2. Настройте програмата на **Smart Dry** .
- Анализът стартира.

3. За да прекъснете анализа, настройте друга програма или изключете уреда.

Ако подходящата програма е открита, светодиодът на препоръчаната програма свети постоянно. Потвърдете, ако е нужно, указанията на дисплея. След това ще Ви бъде показана програмната информация на дисплея.

4. Натиснете върху **Start/**
▷ **Reload** (Старт/Презар./Пауза).

Указание: Ако не е открита подходяща програма, прозвучава сигнал и на дисплея се показва: **There is no particular drying programme recommended for the last wash programme.**

Спазвайте следното:

- Не е открита подходяща програма за сушене за избраната програма за пране.
- Пералнята и сушилнята трябва да са свързани с домашната мрежа и да са регистрирани във Вашето приложение Home Connect.
- Проверете дали Вашите уреди се намират в обсега на домашната мрежа.
- Няма налични данни от последната програма за пране. Данните се запаметяват за 24 часа и след това се изтриват.
- Програмата за пране е прекъсната. Програмата за пране трябва да е напълно приключила.

Дистанционна диагностика

При неизправности службата за обслужване на клиенти може да получи достъп до Вашия уред чрез дистанционно диагностициране.

Свържете се със службата за обслужване на клиенти и се уверете, че Вашият уред е свързан с Home Connect сървъра и проверете дали услугата за дистанционна диагностика е на разположение във Вашата страна.

Указание: За допълнителна информация и за наличността на услугата за дистанционна диагностика във Вашата страна, моля, посетете отдела за помощ и съпорт на уебстраницата на Home Connect за Вашата страна: www.home-connect.com

Указание относно защитата на данни

При първоначалното свързване на Вашия уред със свързана с интернет WLAN мрежа Вашият уред предава следните категории данни към сървъра Home Connect (първоначална регистрация):

- Еднозначно обозначение на уреда (състоящо се от кодове на уреда, както и MAC адреса на вградения Wi-Fi комуникационен модул).
- Сертификат за сигурност на Wi-Fi комуникационния модул (за информационно-технологична защита на връзката).
- Актуалната софтуерна и хардуерна версия на Вашия домашен уред.
- Статус на евентуално предходно възстановяване на фабричните настройки.

Тази първоначална регистрация подготвя използването на функциите Home Connect и се използва първоначално в момента, в който функциите на Home Connect се използват за пръв път.

Указание: Обърнете внимание, че функциите Home Connect могат да се използват само във връзка с приложението Home Connect. Информацията относно защитата на данни може да се изведе в приложението Home Connect.

Заявление за съответствие

С настоящото Robert Bosch Hausgeräte GmbH декларира, че уредът с функция Home Connect съответства на съществените изисквания и останалите релевантни разпоредби от Директива 2014/53/EU.

Изчерпателна Декларация за съответствие RED ще намерите в интернет на адрес www.bosch-home.com при допълнителните документи на продуктовата страница на Вашия уред.



2,4 GHz Диапазон: 100 mW макс.
5 GHz Диапазон: 100 mW макс.

	BE	BG	CZ	DK	DE
	EE	IE	EL	ES	FR
	HR	IT	CY	LV	LT
	LU	HU	MT	NL	AT
	PL	PT	RO	SI	SK
	FI	SE	UK	NO	CH
	TR				

5 GHz WLAN (Wi-Fi): За употреба само на закрито



Функция срещу намачкване

Този уред разполага с програми за намаляване на намачкването на сухо, малко носено пране и за редуциране на миризми.

Указание

- Обърнете внимание на препоръките относно прането. → *Страница 31*
- Пране на замърсено с парфюм, дезодорант или пот пране преди повторно носене.
- Следните тъкани да **не** се пускат против намачкване:
 - Вълна, кожа, вискозни тъкани, текстилни тъкани с метални, дървени или пластмасови части.
 - Якета с вакса и олио.
- Не използвайте почистващи комплекти за сушилня.

Пълнене на резервоара за вода

Вашият уред премахва намачкване при сухи, малко носени дрехи със студена питейна вода, която Вие трябва да излеете в предния отвор за пълнене на уреда с доставената кана за вода.

Внимание!

Материални щети и щети по уреда

Уредът може да се замърси с влакна или да се повреди от отлагания, ако не се използва питейна вода срещу намачквания.

- За предотвратяване на намачкването използвайте изключително и само студена питейна вода.
 - Да не се използва кондензна вода или дестилирана вода и да не се използват добавки или препарати против котлен камък.
1. Изберете желаната програма срещу намачкване. → *"Преглед на програмите" на страница 26*

2. Настройте желаната програма срещу намачкване.
3. Натиснете **Start/▷ Reload** (Старт/Презар./Пауза).
4. На дисплея се показва **Refresher-container is empty, please re-fill..**
Указание: Ако на дисплея не се покаже **Refresher-container is empty, please re-fill..**, резервоарът за вода вече е напълнен достатъчно и програмата стартира.
5. Изтеглете контейнера за кондензната вода водоравно.

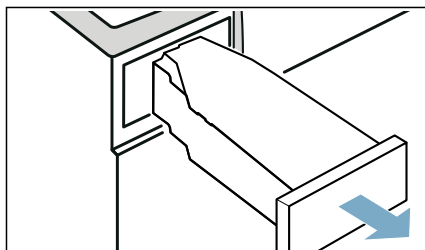

6. Налейте ок. 180 мл студена питейна вода с доставената кана за вода в **предния** отвор за наливане на уреда, докато на дисплея не угасне **Refresher-container is empty, please re-fill.** и не прозвучи сигнал.

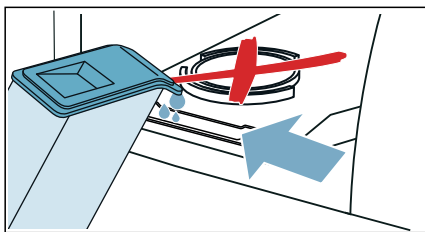

Указание: Ако налейте повече от 180 мл питейна вода в уреда и на дисплея не угасне **Refresher-container is empty, please re-fill..**, питейната вода е налята в грешния отвор за пълнене или уредът не е правилно нивелиран. Налейте питейна вода в предния отвор за наливане или правилно нивелирайте уреда. → *"Инсталиране на уреда" на страница 14*

7. Вкарайте контейнера за кондензната вода обратно в уреда, докато усетите щракване.

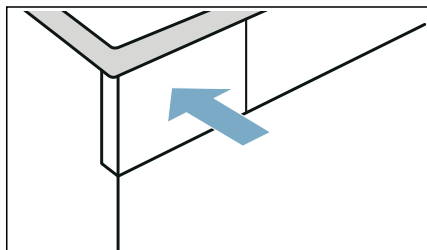

8. Натиснете **Start/Reload** (Старт/Презар./Пауза).

Програми против намачкване

- Не изпълнявайте програми срещу намачкване без натоварване в барабана. Спазвайте описанието върху дрехата и максималното количество на зареждане на програмата срещу намачкване. → Страница 26
- Отварянето на вратата прекъсва програмата срещу намачкване. За да стартирате повторно програмата, затворете вратата и натиснете **Start/Reload** (Старт/Презар./Пауза).
- Средната продължителност на програмата срещу намачкване възлиза на ок. 45 минути и може да се удължи при по-студена температура на околната среда, а при по-топла може да се съкрати.
- По време на програмата против намачкване могат да възникнат допълнителни миризми.
- Резултатът от избягването на намачкване може да варира според вида на текстила, количеството на зареждане и настроената програма. За оптимални резултати веднага след края на програмата извадете една по една дрехите и ги закачете за допълнително сушене, като ги изтръскате.

Почистване на цедката в резервоара за вода

Цедката в резервоара за вода защитава уреда от замърсявания и трябва да се почиства редовно.

Внимание!

Материални щети и щети по уреда

Работата с липсваща или дефектна цедка може да доведе до щети по уреда.

Използвайте уреда само с поставена и неповредена цедка.

1. Изтеглете контейнера за кондензната вода водоравно.

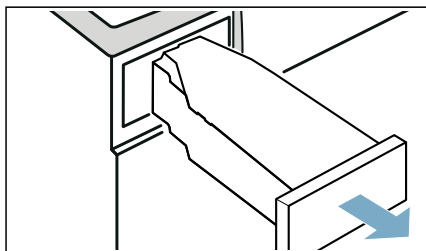

2. Извадете цедката и я почистете под течаща вода или в съдомиялна машина.

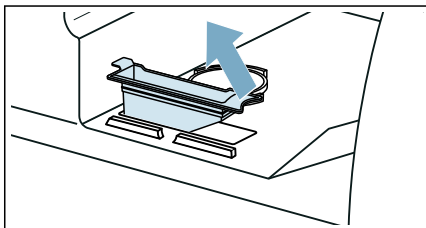

3. Поставете цедката в резервоара за вода.
4. Вкарайте контейнера за кондензатна вода обратно в уреда, докато усетите щракване.

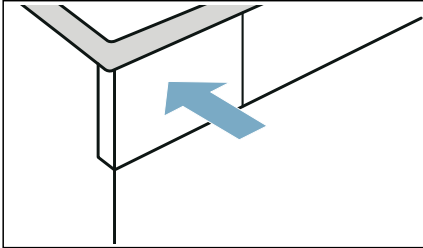

Източване на кондензатната вода

По време на сушенето в уреда се образува кондензатна вода.

Използвайте уреда със свързан изпускателен маркуч.

Ако не се използва изпускателен маркуч, кондензатната вода от уреда отива в контейнера за кондензатна вода. В този случай трябва след всяко сушене да изпразвате контейнера за кондензатна вода и допълнително да правите това, ако той предсрочно се напълни по време на сушене.

Свържете маркуча за източване както следва:

1. Извадете принадлежността от барабана.

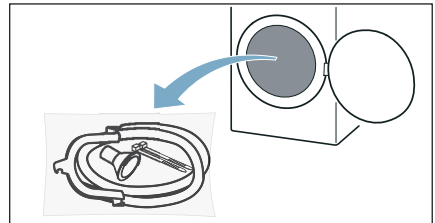

2. Извадете всички части от плика.

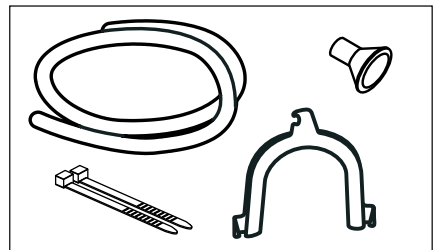

3. Изтеглете затварящото капаче от накрайника.

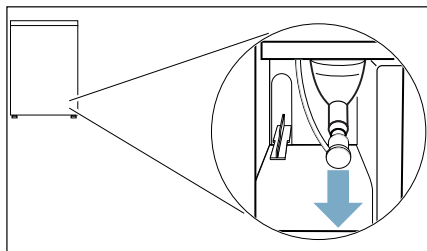

Указание

- В състоянието на доставка на уреда затварящото капаче е закрепено върху накрайника.
 - При сваляне на затварящото капаче може да излезе малко течност от накрайника.
4. Избутайте затварящото капаче на паркинг позиция.

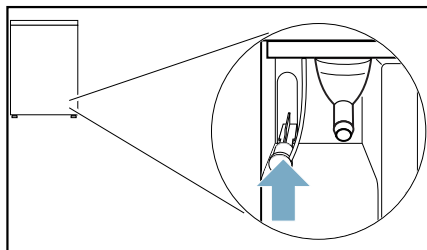

5. Извадете маркучка за източване от принадлежността и пхнете в свободно поставения накрайник докрай.

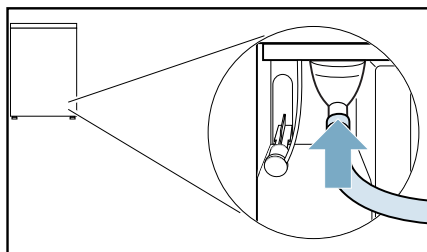

6. Закрепете другата страна на маркучка за източване, според свързването, с останалата принадлежност.

Мивка:

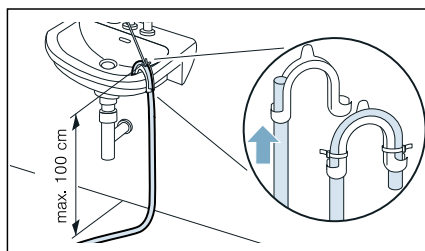

Сифон:

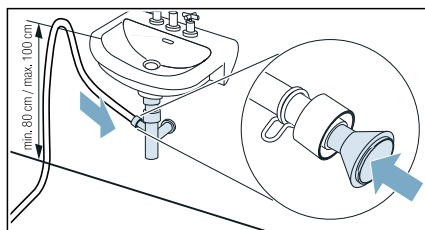

Мястото на свързване трябва да бъде подсигурено с халка за закрепване на тръба (диапазон на захват 12-22 мм, от търговската мрежа).

При свързване към сифон трябва да се следи за това, маркучът за източване да се прекарва през височина от мин. 80 см, но макс. 100 см.

Източване на пода:

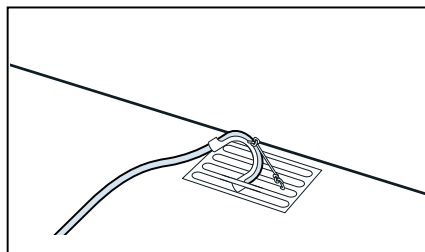

Внимание!**Материални щети в резултат на теч или изтичаща вода.**

Подсигурете маркуча за източване срещу изплъзване. Не прегъвайте маркуча за източване. Спазвайте разлика във височината от мястото на поставяне и мястото на оттичане от макс. 100 см.

Внимание!**Блокираната вода може да се засмуче обратно в уреда и да причини материални щети.**

Проверете дали водата изтича бързо. Изходът за източване не трябва да е затворен или запушен.

7. Изтеглете контейнера за кондензатна вода водоравно и го изпразнете.

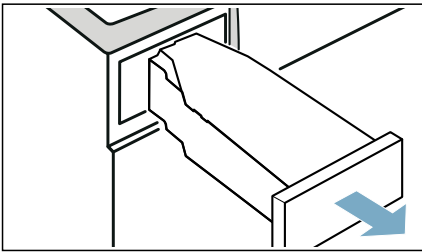

8. Завъртете контейнера за кондензатна вода на 180° от долната страна и отстранете поставената тапа.

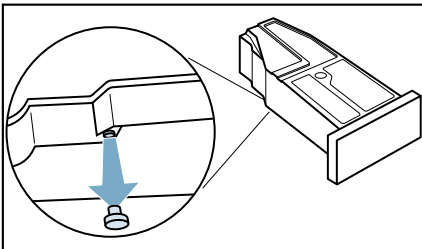

9. Завъртете контейнера за кондензатна вода обратно на 180° и поставете тапата в жлеба от горната страна на контейнера за кондензатна вода.

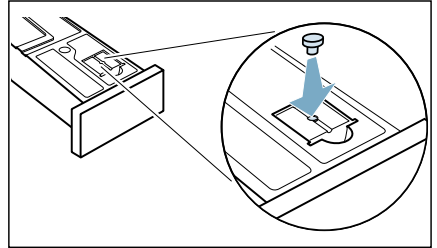

10. Вкарайте контейнера за кондензат докато не прищракне.

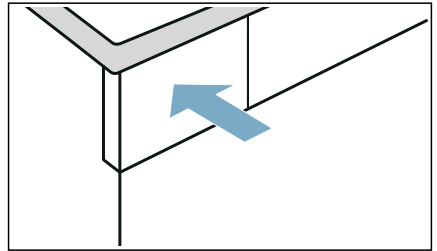

Сега кондензатната вода се отвежда чрез маркуча за източване в канала или в мивката.

Указание: Ако искате отново да източите кондензатната вода в контейнера за кондензатна вода, извършете стъпките в обратен ред.

Внимание!**Материални щети и щети по уреда**

Ако източвате кондензатната вода в контейнера за кондензатна вода, течността може да излезе от края и да причини материални щети. Закрепете преди експлоатация на уреда затварящото капаче върху края.



Почистване и обслужване

Почистване на уреда

Предупреждение Опасност от смърт!

Уредът е захранван от електричество. Има риск от електрически удар, ако влезете в контакт с живи компоненти. Ето защо моля отбележете:

- Изключете уреда. Разкачете уреда от електрозахранването (изтеглете щепсела).
- Никога не хващайте щепсела с мокри ръце.
- Когато изваждате щепсела от контакта, винаги дръжте самият щепсел и никога електрическият кабел, в противен случай това може да повреди кабела.
- Не правете никакви технически модификации по уреда или функциите му.
- Ремонтите и другата работа по уреда трябва да се извършват само от нашия клиентски отдел или от електротехник. Същото се прилага за смяна на електрическия кабел (когато е необходимо).
- Резервни електрически кабели могат да се поръчат от нашата клиентска служба.

Предупреждение Опасност от отравяне!

Отровни пари могат да се изкарат от почистващите препарати, които съдържат разтворители, напр. почистващ разтворител. Не използвайте почистващи препарати, които съдържат разтворители.

Предупреждение Риск от електрически удар/пожар/ материална повреда/ повреда на уреда!

Ако влагата проникне в уреда, това може да доведе до късо съединение. Не използвайте водоструйка, пароструйка, маркуч или пистолет за почистване на вашия уред.

Внимание! Материална повреда/повреда на уреда

Почистващите препарати и препаратите за претретиране на прането (напр. препарати за отстраняване на петна, спрейове и др.) могат да причинят повреда, ако влезнат в контакт с повърхностите на уреда. Ето защо моля отбележете:

- Не позволявайте тези препарати да влизат в контакт с повърхностите на уреда.
- Не почиствайте уреда с друго, освен с вода и мека, влажна парцал.
- Отстранявайте незабавно всякакъв перилен препарат, спрей или други остатъци.

Почистване на подовата част

Този уред разполага с автоматично самостоятелно почистване. Влакната от прането не трябва да се отстраняват след всяка употреба, а се събират в подовата част.

За да не се влоши функцията на уреда, **трябва** да почиствате подовата част (отделението за влакна и цедката за влакна) само в следните случаи:

- Указание се показва на дисплея: **Please clean lint filter.**
- Преди извършване на поддръжка на уреда.

Можете **опционално** да почиствате подовата част на уреда по всяко време.

Указание: Оставете уреда след работа да се охлади за около 30 минути преди да започвате с чистенето.

Почиствайте подовата част както следва:

1. Отворете клапата за поддръжка на дръжката.

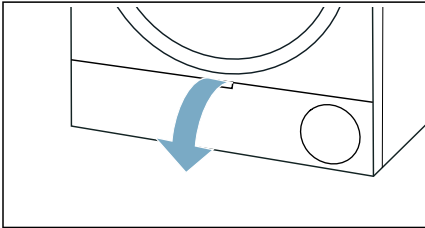

2. Отключете лоста на капака на топлообменника.

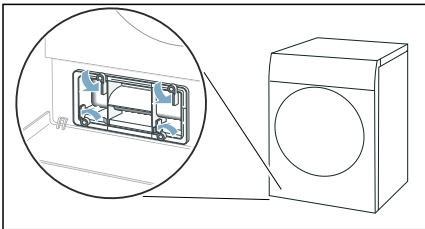

3. Изтеглете капака на топлообменника за дръжката.

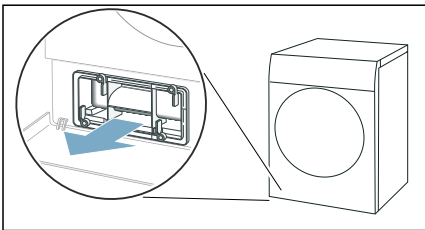

4. Всички влакна да се отстранят от капака на топлообменника и от цедката за влакна.

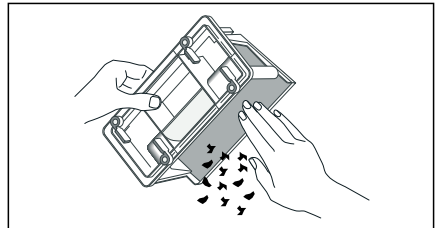

Указание: Внимавайте да не останат замърсявания по уплътненията на капака на топлообменника.

5. Изплакнете вътрешната страна на капака на топлообменника и на цедката за влакна основно под течаща вода и изсушете.

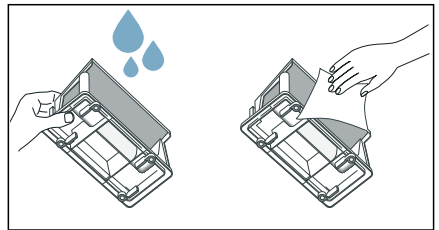

Указание

- При силно замърсяване можете да използвате за почистване мека четка.
- Внимавайте за това, цедката на отделението за влакна след изплакване да се изсуши изцяло. Влажният мрежест филтър може да удължи времето на сушене и да окаже влияние върху резултата от сушенето.

6. Изтеглете водоравно депото за влакна.

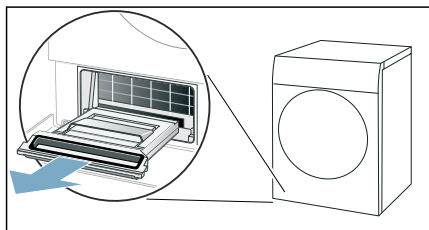

Указание: Отделението за влакна може да съдържа влажни влакна, както и остатъчна вода и да капе при изтеглянето.

7. Повдигнете отделението за влакна и отстранете влакната.

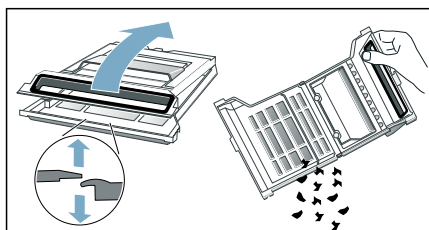

8. Изплакнете цедката на отделението за влакна под течаща вода основно и изсушете.

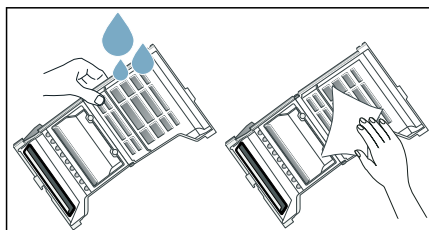

Указание

- При силно замърсяване можете да използвате за почистване мека четка.
- Не бива да отстранявате уплътнението на отделението за влакна или да го повредите.
- Можете да почиствате отделението за влакна и в съдомиялна машина.

- Внимавайте за това, цедката на отделението за влакна след изплакване да се изсуши изцяло.

9. Затворете депото за влакна.

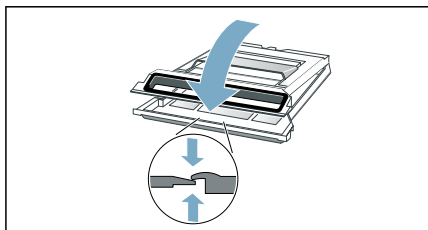

Указание: Внимавайте депото за влакна да е напълно затворено.

10. Вкарвайте депото за влакна водоравно до упор.

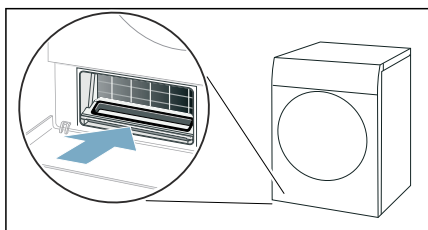

11. Пъхнете капака на топлообменника за дръжката.

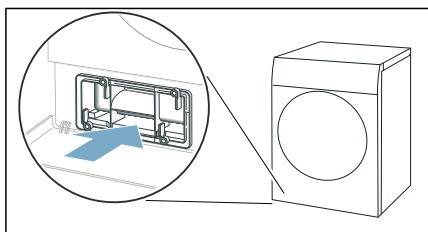

Указание: Можете да вкарвате капака на топлообменника, само ако депото за влакна се намира в уреда.

12. Заклучете лоста на капака на топлообменника.

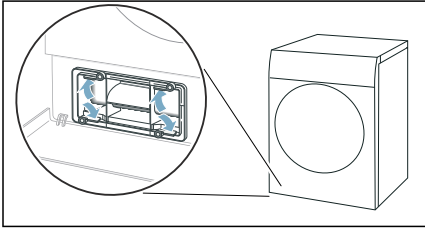

13. Затворете клапата за поддръжка.

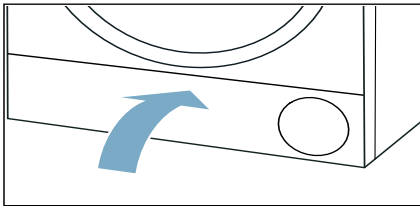

Почистили сте подовата част на уреда.

Внимание!

Материална повреда/повреда на уреда

Ако използвате уреда без уловител за влакна (напр. филтър за влакна, депо за влакна в зависимост от спецификациите на уреда) или ако уловителят за влакна не е пълен или е дефектен, това може да доведе до повреда на уреда. Не използвайте уреда без уловител за влакна или с уловител за влакна, който е дефектен или непълен.

Почистване на сензора за влажност

Указание: Сензорът за влага измерва степента на влажност на прането. След дълга употреба могат да се отложат фини остатъци от котлен камък или препарати за пране и поддръжка. Тези отлагания трябва да се отстраняват редовно, в противен случай е възможно нарушено функциониране на сензора и следователно влошен резултат от сушенето.

1. Отворете вратата.

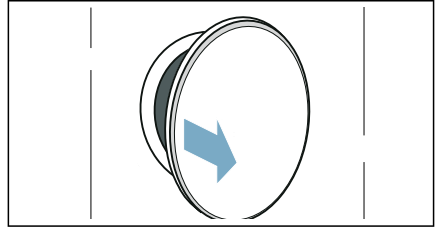

2. Почиствайте сензора за влага с мека гъба.

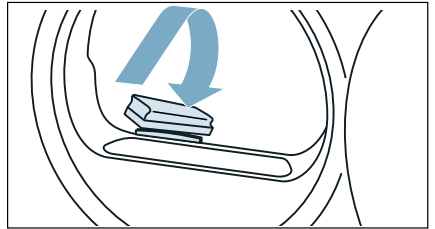

Внимание!

Сензорът за влажност може да се повреди.

Сензорът за влажност се състои от неръждаема стомана. Не почиствайте сензора с абразивен препарат и телени гъби.

Почистване на цедката в контейнера за кондензатна вода

Указание: Цедката в контейнера за кондензатна вода служи за почистване на кондензатната вода, която се използва за автоматичното почистване на уреда.

1. Изтеглете контейнера за кондензатна вода водоравно.

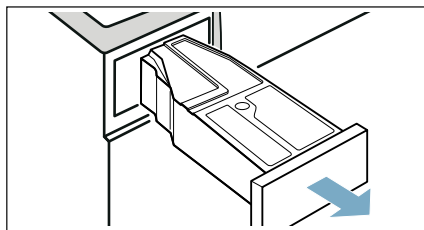

2. Излейте кондензатната вода.
3. Свалете цедката.

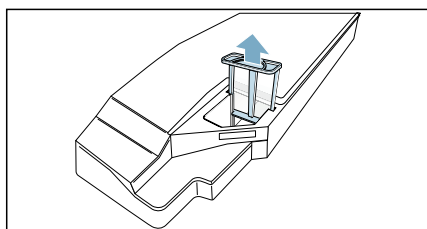

4. Почистете цедката под течаща топла вода или в съдомиялна машина.

Указание: При силно замърсяване можете да използвате за почистване мека четка.

5. Вкарайте цедката докато усетите щракване.

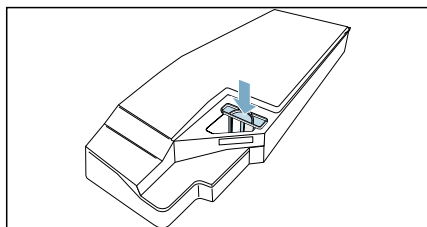

Внимание!

Без цедка в уреда могат да попаднат влакна и да го повредят.

Използвайте уреда само с поставена цедка.

6. Вкарайте контейнера за кондензатна вода, докато усетите щракване.

Поддръжка на уреда

Уредът предлага следните настройки за поддръжка на уреда:

През настройката на уреда **Basic machine care** можете да извикате простата поддръжка на уреда и да я извършите. Това е допълнителна програма за почистване, за да отстраните възможните леки натрупвания на мръсотия в уреда.

През настройката на уреда **Intensive machine care** можете да извикате интензивната поддръжка на уреда и да я извършите. Това е допълнителна програма за почистване, за да отстраните възможните упорити натрупвания на мръсотия в уреда, както и миризмите след време на престой от над един месец.

Преди да извършвате поддръжка на уреда, поддръжката трябва да се подготви.

Предупреждение

Опасност от изгаряне/материални щети и щети по уреда!

Врящата или гореща вода може да доведе до тежки изгаряния, както и до материални щети и щети по уреда, ако се разсипе или кипне.

Не използвайте вряща вода за този уред, неговите компоненти и принадлежности. Избягвайте контакт на кожата с гореща вода или водна пара.

Предупреждение

Риск от отравяне/материална повреда!

Кондензатната вода не е подходяща за пиене и може да е замърсена с влакна. Замърсената кондензатна вода може да е опасна за здравето и може да причини материална повреда. Не пийте и не използвайте повторно.

Подготовка на поддръжка на уреда

Подгответе уреда за поддръжка на уреда

Уредът трябва да се приготви **преди** обикновена или интензивна поддръжка.

Подгответе уреда както следва за поддръжка на уреда:

1. Почистване на подовата част. → Страница 50
2. Отваряне на вратата.
3. Извадете прането.

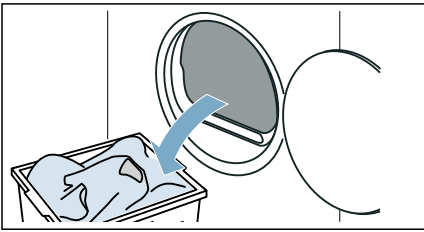

4. Затворете люка.
5. Изтеглете контейнера за кондензнатна вода водоравно и го изпразнете.

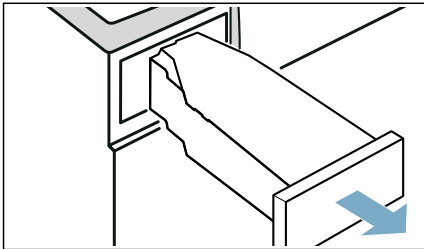

6. Натиснете отново **Ⓢ**, за да включите уреда.

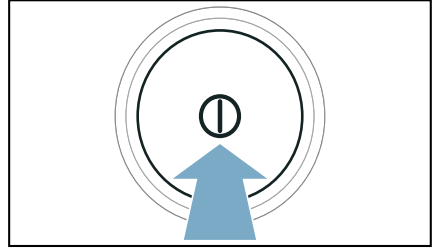

Уредът сега е готов за поддръжка на уреда.

Подготовка на контейнера за кондензнатна вода за поддръжка на уреда

Ако прекарвате кондензнатната вода на уреда през маркуч за източване, контейнерът за кондензнатна вода трябва да се подготвят **преди** обикновена или интензивна поддръжка на уреда.

Подготовка на контейнера за кондензнатна вода за поддръжка на уреда както следва:

1. Свалете използваната тапа от жлеба на контейнера за кондензнатна вода.

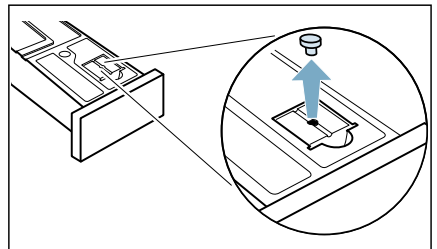

2. Завъртете контейнера за кондензната вода на 180° от долната страна и поставете тапата.

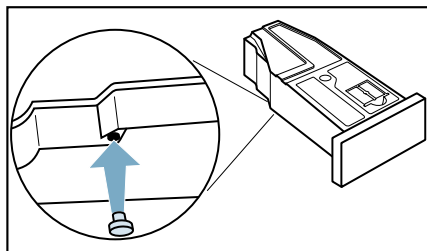

3. Почистете цедката в контейнера за кондензната вода. → Страница 53
Контейнерът за кондензната вода сега е готов за поддръжка на уреда.

Указание: Ако прекарвате кондензната вода на уреда през маркуч за източване, извършете в обратен ред тези стъпки **след** обикновена или интензивна поддръжка на уреда.

Извършване на обикновена поддръжка на уреда

През настройката на уреда **Basic machine care** можете да извикате простата поддръжка на уреда и да я извършите. Това е допълнителна програма за почистване, за да отстраните възможните леки натрупвания на мръсотия в уреда.

Указание

- След известно време на използване Вашият уред автоматично препоръчва проста поддръжка на уреда. На дисплея тогава се появява **Basic machine care required**, преди старта на програмата за 5 секунди, както и след края на програмата. Това указание се появява отново докато обикновената поддръжка на уреда не се извърши изцяло.
- Обикновената грижа на уреда трае около 1 час.

Извършване на поддръжка на уреда

Извършете поддръжка на уреда както следва:

1. Подготовка на поддръжка на уреда. → Страница 55
2. Налейте прил. 1 ½ литър топла чешмяна вода в контейнера за кондензат.

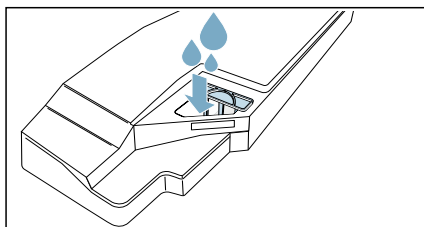

Указание: Дръжте по всяко време пълния контейнер за кондензат хоризонтално, така че да не се разлива течност.

3. Вкарайте контейнера за кондензат докато не прищракне.

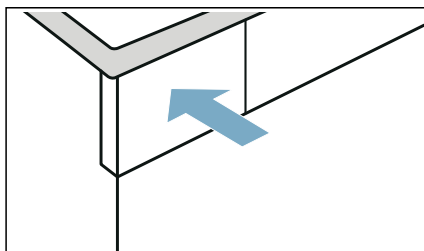

4. Натиснете двата бутона **Basic Settings**  **3 sec.** (Основни настройки 3 сек) за ок. 3 секунди.
5. Натиснете върху **Basic machine care**.
6. Натиснете върху **start**.

Указание: По време на поддръжката на уреда не можете да спирате уреда на пауза през **Start/Reload** (Старт/Презар./Пауза).

На дисплея се показва указание в края на поддръжката на уреда и прозвучава сигнал.

7. Изтегнете контейнера за кондензатна вода водоравно и го изпразнете.

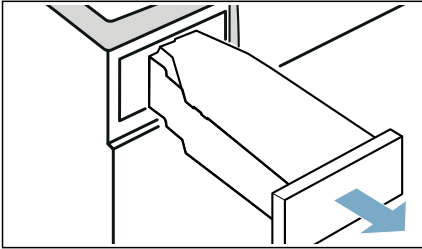

8. Вкарайте контейнера за кондензат докато не прищракне.

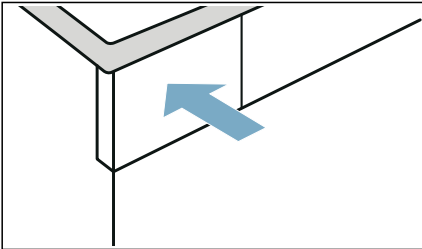

9. Натиснете **ⓘ**, за да включите или изключите уреда.

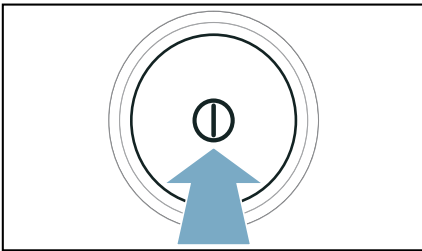

Извършили сте поддръжката на уреда.

Извършване на интензивна поддръжка на уреда

През настройката на уреда **Intensive machine care** можете да извикате интензивната поддръжка на уреда и да я извършите. Това е допълнителна програма за почистване, за да отстраните възможните упорити натрупвания на мръсотия в уреда, както и миризмите след време на престой от над един месец.

Указание

- Интензивната поддръжка на уреда трае около 4 часа. Времетраенето може да се удължи, ако не извършите нужните действия по време на програмата в нужното време.
- Интензивната поддръжка на уреда не трябва да се прекъсва след стартиране на програмата.
- За интензивната поддръжка на уреда се нуждаете от оригинално средство за поддръжка, което можете да поръчате под номер на резервна част: **00311829** при службата за обслужване на клиенти. Данни за връзка във всички страни можете да намерите в приложения списък на специализираните сервиси.

⚠ Предупреждение

Риск от нараняване/материална повреда/повреда на уреда!

Използването на резервни части и аксесоари, доставени от други производители е опасно и може да доведе до нараняване, материална повреда или повреда по уреда. Поради съображения за безопасност използвайте само оригинални резервни части и аксесоари.

Внимание!

Материална повреда/повреда на уреда

Ако налеете грешното количество перилен препарат или почистващ агент в уреда, това може да доведе до материална повреда или до повреда на уреда.

Използвайте перилни препарати/омекотители/почистващи агенти и препарати за третиране в съответствие с инструкциите на производителя.

Извършване на поддръжка на уреда

Извършете поддръжка на уреда както следва:

1. Подготовка на поддръжка на уреда. → Страница 55
2. Налейте бутилка с оригинален продукт за грижа за уреда и пригл. 1 ½ литър топла чешмяна вода в контейнера за кондензат.

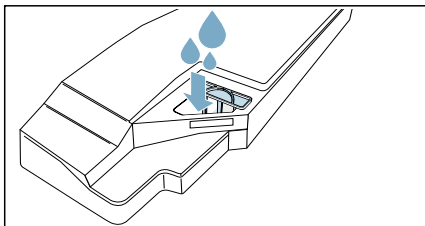

Указание: Дръжте по всяко време пълния контейнер за кондензат хоризонтално, така че да не се разлива течност.

3. Вкарайте контейнера за кондензат докато не прищракне.

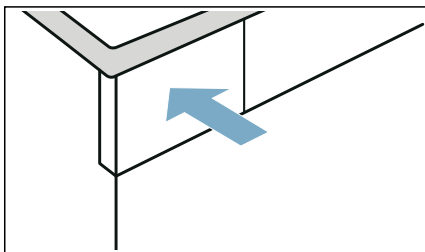

4. Натиснете двата бутона **Basic Settings** ↻ **3 sec.** (Основни настройки 3 сек) за ок. 3 секунди.
5. Натиснете върху **Intensive machine care**.
6. Натиснете върху **start**. Поддръжката на уреда стартира и прозвучава сигнал.

Указание: По време на поддръжката на уреда не можете да спирате уреда на пауза през **Start/Reload** (Старт/Презар./Пауза).

- След около 3 часа уредът спира на пауза поддръжката и на дисплея се появява указание, че първата част от поддръжката е приключена.
7. Изтеглете контейнера за кондензатна вода водоравно и го изпразнете.

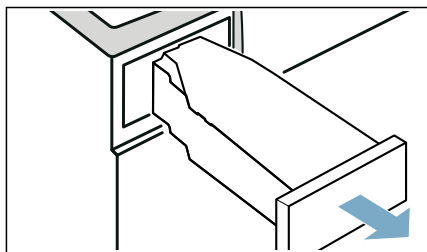

8. Налейте пригл. 1 ½ литър топла чешмяна вода в контейнера за кондензат.

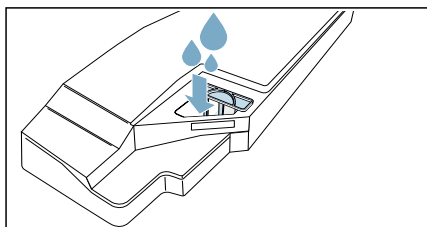

Указание: Дръжте по всяко време пълния контейнер за кондензат хоризонтално, така че да не се разлива течност.

9. Внимателно наклонете водоравно контейнера за кондензатна вода и го изпразнете, за да промиете остатъците от оригиналното средство за поддръжка.

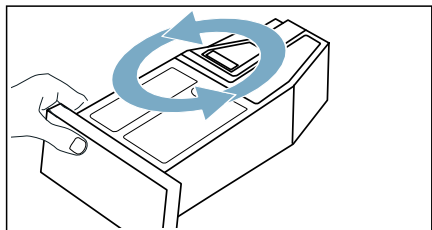

13. Изпразнете отново контейнера за кондензирана вода.
14. Вкарайте контейнера за кондензат докато не прищракне.

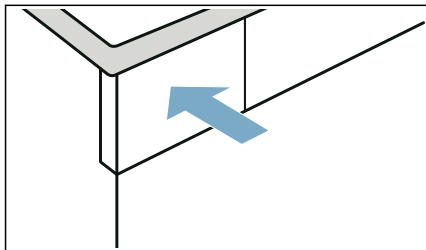

10. Налейте припл. още 1 ½ литър топла чешмяна вода в контейнера за кондензат.
11. Вкарайте контейнера за кондензат докато не прищракне.

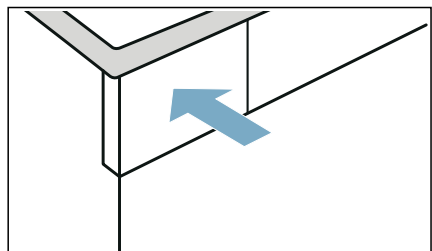

15. Натиснете **⓪**, за да включите или изключите уреда.

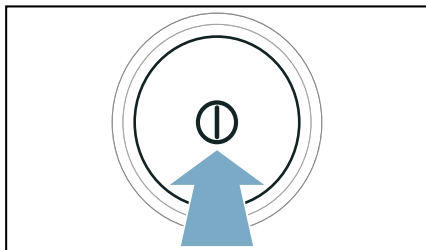



12. Натиснете върху **Start/Reload** (Старт/Презар./Пауза). Поддръжката на уреда се продължава.

Указание: По време на поддръжката на уреда не можете да спирате уреда на пауза през **Start/Reload** (Старт/Презар./Пауза). На дисплея се показва указание в края на поддръжката на уреда и прозвучава сигнал.

Извършили сте поддръжката на уреда.

Помощ за уреда

Неизправности	Причина/Отстраняване
Уредът не стартира	Проверете щепсела и предпазителите.
Уредът не реагира на задавания и дисплеят показва: Please clean lint filter	<ul style="list-style-type: none"> ■ Замърсена или мокра цедка за влакна може да влоши въздушния поток в уреда при ниски температури на околната среда. <ul style="list-style-type: none"> - Почистете подовия модул и внимателно изсушете цедката за влакна. → <i>Страница 50</i> - Изключете и включете уреда. - натиснете Start/▷ Reload (Старт/Презар./Пауза), за да стартирате отново програмата.
Намачкване.	<ul style="list-style-type: none"> ■ Количеството на зареждане е превишено или е избрана грешна програма за вида на тъканите. Ще намерите всички необходими информации в таблицата с програмите. → <i>Страница 26</i> ■ Извадете прането директно след сушенето от барабана. От стоеното в барабана се образуват гънки.
Изтича вода.	<ul style="list-style-type: none"> ■ Уредът може да стои косо. Нивелирайте уреда. ■ Уверете се, че в подовата част: <ul style="list-style-type: none"> - капакът на топлообменника е правилно заключен. - уплътнението на капака на топлообменника не е замърсено. → <i>Страница 50</i> ■ Ако опционалният маркуч за източване* е инсталиран, уверете се, че маркучът за източване е правилно свързан. → <i>Страница 47</i>
Уредът е в състояние на пауза, но барабанът се върти.	Уредът е разпознал висока температура и е стартиран CoolDown процес. Температурното регулиране може да трае до 10 минути. Можете да прекъснете CoolDown по всяко време чрез отваряне на вратата.
Програмата не стартира	<p>Уверете се, че</p> <ul style="list-style-type: none"> ■ вратата е затворена ■ Child Lock  3 sec. (Защита за деца 3 сек) е деактивирано ■ натиснато е Start/▷ Reload (Старт/Презар./Пауза) <p>Указание: Ако е настроено забавяне на програмата през Finished in  (Готово след), програмата стартира на по-късен етап.</p>
Показваната продължителност на програмата се променя по време на процеса на сушене.	Не е налице грешка. Сензорът за влажност определя остатъчната влага в прането и напасва времетраенето на програмата (с изключение на програмите за време).

Прането не се изсушава напълно или е все още твърде влажно.

- След края на програмата топлото пране се усеща като по-влажно, отколкото е в действителност. Разпрострете прането и го оставете да се охлади.
- Напаснете целта при сушене или увеличете степента на сушене. Това увеличава времето на съхнене при запазване на температурата.
- Изберете времева програма за допълнително сушене на все още влажно пране.
- Изберете програма за време за ниско количество на зареждане.
- Не надвишавайте максималното количество за пълнене на дадена програма. → *Страница 26*
- Почистете сензора за влажност в барабана. По сензора за влажност може да се отложи тънък слой котлен камък или остатъци от препарати за пране и поддръжка, които да нарушат функционирането на сензора. → *Страница 53*
- Сушенето е било прекъснато поради прекъсване на електрозахранването, пълен контейнер за кондензната вода или превишаване на максималното време за сушене.

Указание: Обърнете също внимание на препоръките относно прането. → *Страница 31*

Времето на сушене е твърде дълго.

- Уредът може да е замърсен с влакна. Това причинява по-дълго време на сушене.
 - Почистване на подовата част. → *Страница 50*
 - Извършете цялостно сушене с предварително изсушено пране и количество на зареждане от над 3 кг.

Указание: Автоматичното самопочистване на уреда използва кондензната вода от Вашето пране. Ако постоянно сушилите количества на зареждане от по-малко от 3 кг или трайно използвате функцията за предпазване от намачкване, кондензната вода от Вашето пране не стига за автоматичното самопочистване на уреда. Изсушавайте редовно неизсушеното предварително пране с количество на зареждане от над 3 кг.

- Топлообменникът може да е замърсен с влакна.
 - Извършете обикновена поддръжка на уреда. → *Страница 56*
- Влажният мрежест филтър може да удължи времето на сушене и да окаже влияние върху резултата от сушенето. Добре изсушете цедката за влакна на подовия модул след изплакването. → *Страница 50*
- Блокиран или без свободен достъп вход за въздух на уреда може да удължи времето на сушене. Поддържайте свободен входа за въздух.
- Температура на околната среда, която е по-ниска от 15° C и по-висока от 30° C, може да удължи времето на сушене и да окаже влияние върху резултата от изсушаването.
- Недостатъчна въздушна циркулация в помещението може да удължи времето за сушене. Проветрете добре помещението.

Образуване на миризми в уреда

Извършване на интензивна поддръжка на уреда. → *Страница 57*

Влажността в помещението се покачва.

Проветрете добре помещението.

Необичайни шумове при сушенето.	При сушене се образуват обусловени от работата шумове от помпата и компресора. Те не са признак за грешна функция на уреда.
Въпреки сушенето уредът е студена на допир.	Не е налице грешка. Уредът с топлинната помпа суши ефикасно с ниски температури.
Програмата за сушене е прекъсната.	Ако програмата за сушене се прекъсне поради спиране на тока, стартирайте програмата отново или извадете прането и го разпрострете.
Свързване с домашната мрежа не е установено.	<ul style="list-style-type: none"> ■ Wi-Fi е изключено. За да се свържете с домашната мрежа, включете Wi-Fi.  трябва да се покаже на дисплея. ■ Wi-Fi е включено, но свързване към домашната мрежа не може да се установи. Проверете дали домашната мрежа е на разположение или отново свържете с домашната мрежа.
Home Connect не функционира.	<ul style="list-style-type: none"> ■ При проблеми с Home Connect ще откриете помощ на www.home-connect.com. ■ Дали ще можете да използвате функциите Home Connect на Вашия уред зависи от наличността на Home Connect услугата (напр. осигуряване на приложение) във Вашата страна. Услугата Home Connect не е налична във всяка страна, информация за това ще откриете на адрес www.home-connect.com.
При пълнене на резервоара за вода водата прелива.	<p>Резервоарът за вода е изцяло напълнен. Не пълнете повече резервоара за вода. Ако вече има преляла вода, това не е от значение. → <i>"Пълнене на резервоара за вода" на страница 45</i></p> <p>Цедката в резервоара за вода може да е запушена от утайки. Свалете цедката и почистете.</p>
Времетраенето на програмите за пара е твърде дълго.	Студената температура на околната среда удължава времетраенето на програмите за пара.
Остатъчна вода в контейнера за кондензатна вода, въпреки че към уреда е свързан маркуч за източване*.	Ако е инсталиран опционалният маркуч за източване*, поради функцията за самопочистване на уреда в контейнера за кондензатна вода остава малко остатъчна вода.
* според оформлението на уреда или наличната принадлежност	

Указание: Ако не можете да отстраните дадена повреда чрез изключване и включване на уреда, се обърнете към службата за обслужване на клиенти. → *Страница 66*



Транспорт на уреда

Предупреждение

Риск от нараняване/материална повреда/повреда на уреда!

Ако се хващате за изпъкнали части на уреда (напр. вратата на уреда), за да го повдигнете или преместите, тези части могат да се счупят и да причинят нараняване.

Не се хващайте за изпъкнали части на уреда, за да премествате уреда.

Предупреждение

Опасност от нараняване!

- Уредът е много тежък. Повдигането може да доведе до нараняване. Не повдигайте уреда сами.
- Уредът има остри ръбове, на които можете да си порежете ръцете. Не дръжте уреда за острите му ръбове. Носете предпазни ръкавици, за да го повдигнете.

Подгответе уреда както следва за транспортиране:

1. Изтеглете контейнера за кондензатна вода водоравно и го изпразнете.

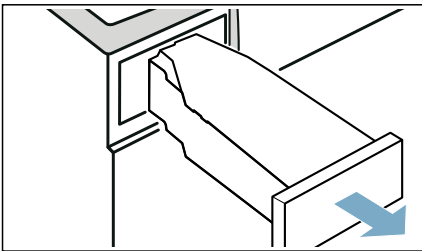

2. Вкарайте контейнера за кондензатна вода обратно в уреда, докато усетите щракване.

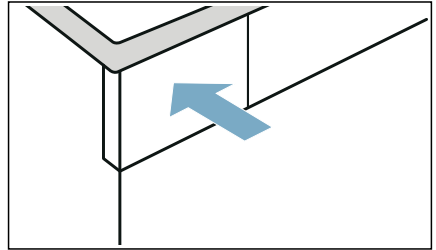

3. Включете уреда.
 4. Настройте произволна програма.
 5. Натиснете върху **Start/Reload** (Старт/Презар./Пауза).
 6. Изчакайте 5 минути. Кондензатната вода се изпомпва.
 7. Изпразнете отново контейнера за кондензирана вода.
 8. Ако е инсталиран, отстранете маркуча за източване от мивката, сифона или канала. → *Страница 47*
- Внимание!**
- Подсигурете маркуча за източване на уреда срещу изплъзване. Не прегъвайте маркуча за източване.
9. Изключете уреда.
 10. Разкачете щепсела на уреда от електрическата мрежа. Уредът сега е готов за транспортиране.





Внимание!

Материални щети и щети по уреда

Въпреки изпомпването в сушилнята винаги се намира малко остатъчна вода в уреда. Останалата вода може да изтече и да причини материални щети. Ето защо транспортирайте уреда в изправено положение.

Стойности на потребление



Таблица със стойности на консумация

Програма	Обороти, с които е центрофугирано прането (в об./мин.)	Продължителност** (в мин)		Разход на енергия** (в kWh)	
Cottons (Памук) 		9 кг	4,5 кг	9 кг	4,5 кг
Готово сухо  *	1400	192	119	1,37	0,77
	1000	215	132	1,61	0,90
	800	238	145	1,85	1,03
Сухо за гладене  *	1400	143	86	0,97	0,54
	1000	166	99	1,21	0,67
	800	189	112	1,45	0,80
Easy-Care (Лесна поддръжка) 		3,5 кг		3,5 кг	
Готово сухо  *	800	77		0,44	
	600	87		0,53	

* Програмна настройка съгласно валидния EN61 121 при използване на външен изпускателен маркуч.
 ** В зависимост от вида тъкани, състава на прането за сушене, остатъчната влага на тъканите, настроената степен на сушене, количеството на зареждане, условията на околната среда, както и при активиране на допълнителните функции, стойностите могат да се различават от посочените стойности.

Най-ефикасна програма за тъкани от памук

Следната “Стандартна програма за памук” (обозначена с ) е подходяща за сушене на нормално влажно памучно пране и по отношение на комбинирания разход на енергия е най-ефикасна за сушене на мокро памучно пране.

Стандартни програми за памук съгласно актуалната Наредба на ЕС 932/2012			
Програма + цел при сушенето	Зареждане (в кг)	Разход на енергия (в kWh)	Продължителност на програмата (в мин)
 Cottons (Памук) + (C/board dry) 	9/4,5	1,61/0,9	215/132

Настройки на програмата за изпитвания и етикетиране относно енергийната ефективност в съответствие с Директива 2010/30/ЕС.



Технически данни

Размери:

850 x 600 x 640 мм

(височина x ширина x дълбочина)

Тегло:

56 кг (в зависимост от модела)

Свързване към електрическата мрежа:

Мрежово напрежение 220 - 240 V, 50Hz

Номинален ток 10 A

Номинална мощност 600 W

Максимално количество за зареждане:

9 кг

Консумирана мощност в изключено състояние:

0,10 W

Разход на мощност в неизключено състояние:

0,10 W

Вътрешно осветление на барабана*

Температура на околната среда**

5 - 35°C

Разход на мощност в свързан (Wi-Fi) режим на готовност / времетраене:

1,3 W / 20 мин



Изхвърляне



Изхвърляйте опаковката и уреда като пазите околната среда.

Уредът е обозначен в съответствие с Европейската директива 2012/19/ЕС относно отпадъци от електрическо и електронно оборудване (waste electrical and electronic equipment – WEEE).

Директивата определя рамката за валидно в целия ЕС връщане и оползотворяване на излезлите от употреба уреди.

Внимание!

Опасност от пожар/опасност от отравяне/материални щети и щети по уреда

Уредът съдържа екологичен, но запалим хладилен агент R290.

Неправилното изхвърляне може да доведе до пожар и до отравяния.

Изхвърляйте уреда професионално и не повреждайте тръбите на веригата на хладилния агент.

* според оформлението на уреда

** При температура на околната среда под 10°C функцията **Remote Start** (Отдалечен старт) както и максималното времетраене от 24 часа при функцията **Finished in** (Готово след) може да е ограничено.



Служба за обслужване на клиенти

Ако не можете сами да отстраните повреда чрез изключване и включване на уреда, обърнете се към клиентската служба. → Приложен списък с клиентски служби или на обратната страна на листа

Винаги ще намерим подходящо решение, така ще спестим и ненужното посещение на техник.

Съобщете на службата обслужване на клиенти серийния номер (Е-ном.) и фабричния номер (FD) на уреда.

E-Nr. _____	FD _____
-------------	----------

Е-ном. Серийен номер
FD Фабричен номер

Тези данни ще намерите *според модела:

вътре във вратата*/отворена сервисна клапа* и от задната страна на уреда.

Доверете се на компетентостта на производителя.

Потърсете ни. По този начин сте сигурни, че поправката ще бъде извършена от квалифицирани сервисни техници с оригинални резервни части.



A series of horizontal lines for writing, starting with a long line immediately below the pencil icon, followed by 25 more lines spaced evenly down the page.



Благодарим Ви, че си купихте домашен уред на Bosch!

Регистрирайте вашето ново устройство на MyBosch сега и спечелете директно от:

- Съвети и трикове от експерти за вашия уред
- Опции за удължаване на гаранцията
- Отстъпки за аксесоари и резервни части
- Дигитален наръчник и всички данни за уреда на едно място
- Лесен достъп до сервизното обслужване за домакински уреди Bosch

Безплатно и лесно регистриране - вкл. и на мобилни телефони:

www.bosch-home.com/welcome



Нуждаете се от помощ? Ще я намерите тук.

Експертен съвет за вашите битови уреди на Bosch, нуждаете се от помощ при проблеми или ремонт от експерти на Bosch.

Научете повече за многото начини, по които Bosch осигурява съдействие:

www.bosch-home.com/service

Данни за контакт на всички страни са посочени в приложената сервизна директория.

Robert Bosch Hausgeräte GmbH

Carl-Wery-Straße 34

81739 München, GERMANY

www.bosch-home.com



9001444086 (9908)

bg